

Руководство по эксплуатации

**Rider 316T**  
**Rider 316T AWD**  
**Rider 316Ts AWD**  
**Rider 316TXs AWD**



**Russian**

Прежде чем приступить к работе с машиной, внимательно прочитайте инструкцию и убедитесь, что Вам все понятно.

**EAC**

# СОДЕРЖАНИЕ

## Содержание

СОДЕРЖАНИЕ	
Содержание .....	2
Журнал технического обслуживания	
Предпродажное обслуживание .....	3
После первых 8 часов эксплуатации .....	3
ВВЕДЕНИЕ	
Уважаемый покупатель! .....	4
Вождение и перевозка по дорогам общего пользования .....	4
Буксировка .....	4
Эксплуатация .....	4
Надлежащее техническое обслуживание .....	4
ПОЯСНЕНИЕ СИМВОЛОВ	
Условные обозначения .....	5
Пояснение к уровням предупреждений .....	6
ЧТО ЕСТЬ ЧТО?	
Что есть что в райдере. ....	7
ИНСТРУКЦИЯ ПО ТЕХНИКЕ БЕЗОПАСНОСТИ	
Инструкция по технике безопасности .....	8
Движение по склонам .....	9
Дети .....	10
Техническое обслуживание .....	10
Транспортировка .....	11
ПРЕЗЕНТАЦИЯ	
Описание .....	12
Цепь обеспечения безопасности .....	12
Курок газа .....	12
Рычаг подсоса .....	12
Ограничитель переключателя скорости .....	12
Стояночный тормоз .....	12
Стригущий узел .....	13
Подъемный рычаг стригущего узла .....	13
Рычаг установки высоты стрижки .....	13
Лампы освещения .....	13
Счетчик .....	13
Сиденье .....	13
Заправка топливом .....	14
Нейтральная передача .....	14
Управление	
Перед началом работы .....	15
Запустите двигатель .....	15
Запуск двигателя со слабо заряженным аккумулятором .....	16
Езда на самоходной газонокосилке .....	17
Выключите двигатель. ....	17
ТЕХНИЧЕСКОЕ ОБСЛУЖИВАНИЕ	
График технического обслуживания .....	18
Чистка .....	19
Снятие защитных щитков газонокосилки .....	19
Проверка и регулировка рулевых тросов .....	19
Регулировка стояночного тормоза Rider 316T	20
Регулировка стояночного тормоза .....	20
Проверка и регулировка троса газа .....	20
Проверка и регулировка троса подсоса .....	21
Замена топливного фильтра .....	21
Проверка воздушного фильтра топливного насоса .....	21
Замена воздушного фильтра .....	21
Система зажигания .....	22
Проверьте систему аварийной защиты .....	22
Замена электрических ламп .....	22
Главный предохранитель .....	23
Проверка давления в шинах .....	23
Проверка воздухозаборника охлаждающего воздуха двигателя .....	23
Смонтируйте стригущий узел .....	23
Демонтаж режущего блока .....	24
Сервисное положение режущего блока .....	25
Проверка и регулировка давления режущего блока на почву .....	26
Проверка параллельности режущего блока .....	26
Регулировка параллельности режущего блока	26
Замена ремней режущего блока .....	27
Проверка ножей .....	27
Замена лезвий .....	28
Снятие заглушки BioClip .....	28
Смазка	
Проверка уровня масла в двигателе .....	29
Замена масляного фильтра .....	30
Проверка уровня масла в трансмиссии .....	30
Смазка устройства натягивания ремня .....	30
Общая смазка .....	30
Устранение неисправностей	
Хранение	
Хранение в зимнее время .....	32
Щиток .....	32
Обслуживание .....	32
Технические данные	
ДЕКЛАРАЦИЯ СООТВЕТСТВИЯ ЕС .....	35

# Журнал технического обслуживания

## Предпродажное обслуживание

- 1 Заряжайте аккумуляторную батарею не менее 4 часов током, не превышающим 5 А.
- 2 Установите рулевое колесо, сиденье и дополнительное оборудование.
- 3 Проверьте и отрегулируйте давление в шинах (60 кПа, 0,6 бар, 9 PSI).
- 4 Отрегулируйте режущий блок:  
  
Отрегулируйте подъемные пружины (оптимальный вес режущего блока должен составлять 12-15 кг., либо установите максимальное усилие пружины, если предполагается установка щетки).   
  
Отрегулируйте режущий блок так, чтобы его задний край был на 2-4 мм выше его переднего края.   
  
Отрегулируйте высоту среза режущего блока так, чтобы при минимальной высоте резки соединительная тяга была натянута.
- 5 Проверьте, чтобы в двигателе было правильное количество масла.
- 6 Проверьте, чтобы в масляном бачке трансмиссии было масло.
- 7 Подсоедините аккумулятор.
- 8 Заправьте топливо и запустите двигатель.
- 9 Проверьте, чтобы газонокосилка не ехала при включенной нейтральной передаче.
- 10 Проверьте:  
  
Передний привод.   
  
Задний привод.   
  
Работу ножей.   
  
Аварийный выключатель в сидении.   
  
Аварийный выключатель в подъемном рычаге.   
  
Предохранительный выключатель педали гидростатической трансмиссии.

11 Проверьте количество оборотов двигателя См. Раздел Технические характеристики.

12 Проинформируйте покупателя о следующем:

Необходимости и преимуществах соблюдения регламента технического обслуживания.

Влияние обслуживания и журнала технического обслуживания на сохранение стоимости газонокосилки при вторичной продаже.

Область применения системы BioClip.

Заполните документ продажи и т.д.

Предпродажное обслуживание проведено. Дефекты отсутствуют. Подтверждение:

---

Дата, пробег, печать, подпись

## После первых 8 часов эксплуатации

- 1 Замените масло в двигателе
- 2 Проверьте уровень масла в трансмиссии и при необходимости долейте. (Только для машин AWD)
- 3 Проверьте частоту вращения передних и задних колес в соответствии с графиком обслуживания. (Только для машин AWD) См. руководство по ремонту.

# ВВЕДЕНИЕ

## Уважаемый покупатель!

Благодарим за покупку газонокосилки Husqvarna Rider! Машина Husqvarna Rider имеет уникальную конструкцию с передним расположением режущего блока и патентованным шарнирно-сочлененным рулевым механизмом. Газонокосилки Rider пригодны для максимально эффективной работы даже на небольших и узких участках. Сгруппированные средства управления, а также гидростатическая передача, управляемая при помощи педалей, повышают эксплуатационные характеристики данной машины.

Надеемся, что это руководство по эксплуатации окажется полезным. Выполнение инструкций (при эксплуатации, обслуживании, ремонте и т.д.) позволит значительно увеличить срок службы машины и даже ее цену при вторичной продаже.

При продаже газонокосилки Rider не забудьте передать руководство по эксплуатации ее новому владельцу.

В последнем разделе руководства содержится специальный Журнал технического обслуживания. Заносите в журнал все виды выполненного технического обслуживания и ремонта. Систематическое ведение журнала снижает расходы по текущему обслуживанию и влияет на стоимость машины при вторичной продаже. Возьмите с собой руководство по эксплуатации при отправке Rider в мастерскую для обслуживания.

## Вождение и перевозка по дорогам общего пользования

Ознакомьтесь с действующими правилами дорожного движения, касающимися вождения и перевозок по дорогам общего пользования. При перевозке газонокосилки на другом транспортном средстве всегда пользуйтесь разрешенными к применению креплениями. Проверьте, хорошо ли закреплена газонокосилка.

## Буксировка

Если машина оснащена гидростатической трансмиссией, буксировать машину можно только на малые расстояния и с низкой скоростью, в противном случае существует риск повреждения трансмиссии.

Во время буксировки трансмиссия должна быть разомкнута, см. указания в разделе «Перепускные клапаны».

## Эксплуатация

Райдер предназначен для стрижки травы на открытых и ровных грунтовых площадках. Для расширения сферы применения устройства производитель предлагает ряд дополнительных принадлежностей. Для получения более подробной информации о доступных дополнительных принадлежностях свяжитесь с вашим дилером. Разрешается использование машины только с оборудованием, рекомендованным производителем. Другие варианты эксплуатации являются недопустимыми. Соответствие условиям работы, обслуживания и ремонта, указанным производителем, и строгое их соблюдение также являются важным составным компонентом использования по назначению.

**ВАЖНО!** Гарантия на трансмиссию действительна только в том случае, если частота вращения передних и задних колес была проверена в соответствии с графиком обслуживания. При необходимости отрегулируйте в соответствии со значениями в таблице, приведенной в руководстве по ремонту. Выполняется авторизованным сервисным дилером. Если регулировка не будет выполнена, система получит серьезные повреждения. (Только для машин AWD)

Работать с газонокосилкой, осуществлять техническое обслуживание и ремонт должны лица, хорошо ознакомленные с ее специфическими характеристиками и знающие соответствующие правила техники безопасности.

Необходимо всегда соблюдать правила предупреждения несчастных случаев, все другие общепринятые нормы техники безопасности и гигиены труда, а также правила дорожного движения.

Любые произвольные модификации данной газонокосилки освобождают производителя от ответственности за возможные повреждения и травмы, вызванные такими изменениями конструкции.

## Надлежащее техническое обслуживание

Продукция фирмы Husqvarna продается по всему миру, и потребители могут быть уверены, что получают самую лучшую поддержку и обслуживание. Например, перед поставкой машина была проверена и отрегулирована вашим продавцом. См. свидетельство в Журнале технического обслуживания в данном руководстве.

Используйте для ремонта только оригинальные запчасти. Использование других деталей приведет к признанию гарантии недействительной.

Если вам необходимо заказать запасные части, требуется помощь при техническом обслуживании или информация по вопросам гарантийного ремонта, обращайтесь по адресу:

Настоящее руководство относится к машине с серийным номером:	Двигатель	Трансмиссия

На табличке с техническими данными машины можно найти следующую информацию:

- Обозначение типа машины.
- Типовой номер изготовителя.
- Серийный номер машины.

При заказе запасных частей всегда указывайте обозначение типа и серийный номер.

# ПОЯСНЕНИЕ СИМВОЛОВ

## Условные обозначения

Эти символы находятся на устройстве и в руководстве.

**ПРЕДУПРЕЖДЕНИЕ!** Небрежное или неправильное применение может привести к серьезной или смертельной травме оператора или окружающих.

Прежде чем приступить к работе с машиной, внимательно прочитайте инструкцию и убедитесь, что Вам все понятно.

Всегда используйте:

- Специальные шумозащитные наушники

Данное изделие отвечает требованиям соответствующих директив ЕС.

Быстро

Медленно

Остановите двигатель.

Подсос.

Топливо

Уровень масла

Высота стрижки

Назад

Движение вперед

Зажигание

Гидростатическая муфта свободного хода

Стояночный тормоз

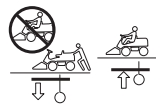

Эмиссия шума в окружающую среду согласно Директиве Европейского Сообщества. Эмиссия машины приведена в главе 'Технические характеристики' и на табличке.



Включение сцепления



Выключение сцепления



Предупреждение: вращающиеся части. Держите руки и ноги на безопасном расстоянии.

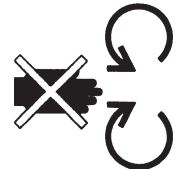

Ротационные ножи Не допускайте попадания рук и ног под капот во время работы двигателя



Горячая поверхность.



Никогда не ездите поперек склона



Запрещается использовать машину в случае, если рядом находятся дети или животные



Не перевозите пассажиров на машине или оборудовании.



Если режущий блок не установлен, ехать следует очень медленно



Режущая дека должна работать на полных оборотах.



Тормоз



# ПОЯСНЕНИЕ СИМВОЛОВ

Перед выполнением ремонта или технического обслуживания остановите двигатель и отсоедините провод зажигания



Прежде чем начать движение задним ходом, а также во время движения задним ходом следует оглядываться, чтобы постоянно контролировать ситуацию.



Процедура запуска

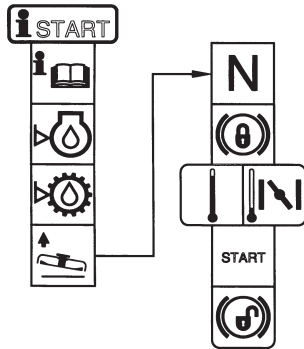

Проверьте уровень масла в двигателе



Проверьте уровень масла трансмиссии

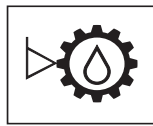

Поднимите режущий блок



Включите стояночный тормоз.



При холодном двигателе пользуйтесь подсосом

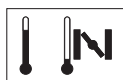

Перед тем как тронуться с места, отключите стояночный тормоз



## Пояснение к уровням предупреждений

Существует три уровня предупреждений.

### ПРЕДУПРЕЖДЕНИЕ!



**ПРЕДУПРЕЖДЕНИЕ!** Используется, когда несоблюдение инструкций руководства может создать угрозу причинения серьезных травм или смерти оператора или повреждения находящегося рядом имущества.

### ВАЖНО!

**ВАЖНО!** Используется, когда несоблюдение инструкций руководства может создать угрозу причинения травм оператору или повреждения находящегося рядом имущества.

### ВНИМАНИЕ!

**ВНИМАНИЕ!** Используется, когда несоблюдение инструкций руководства может создать угрозу повреждения материалов или машины.

# ЧТО ЕСТЬ ЧТО?

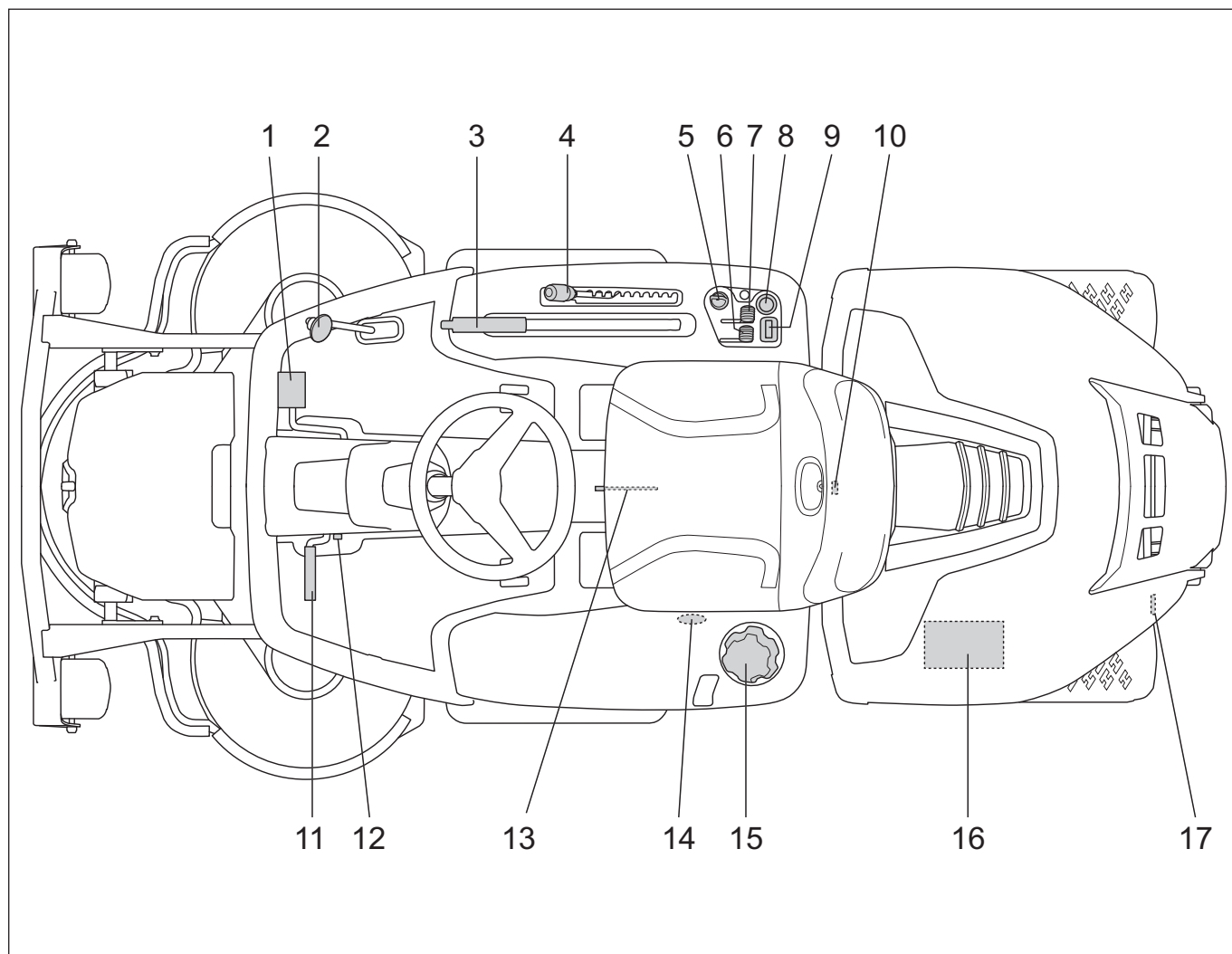

## Что есть что в райдере.

- |   |  |
|---|--|
| 1 Ограничитель переключателя скорости при движении вперед | 10 Замок капота  |
| 2 Ограничитель переключателя скорости при движении назад  | 11 Стояночный тормоз   |
| 3 Подъемный рычаг стригущего узла                         | 12 Блокировочная кнопка стояночного тормоза  |
| 4 Рычаг установки высоты стрижки                          | 13 Регулировка сиденья.  |
| 5 Замок зажигания   | 14 Рычаг выключения привода: 316T AWD, 316Ts AWD, 316TXs AWD                                     |
| 6 Курок газа  | 15 Крышка топливного бака  |
| 7 Рычаг подсоса   | 16 Аккумулятор   |
| 8 Сетевая розетка   | 17 Рычаг выключения привода Rider 316T Рычаг выключения привода, 316T AWD, 316Ts AWD, 316TXs AWD |
| 9 Счетчик   |  |



# ИНСТРУКЦИЯ ПО ТЕХНИКЕ БЕЗОПАСНОСТИ

## Инструкция по технике безопасности

Эти инструкции предназначены для обеспечения безопасности персонала. Изучите инструкции.

### Застрахуйте Вашу самоходную газонокосилку

- Проверьте страховку Вашей новой самоходной газонокосилки.
- Обращайтесь в Вашу страховую компанию.
- На Вас лежит полная ответственность и Вы должны иметь полную страховку от дорожных аварий, пожара, повреждений, кражи.

### Общее использование

- Перед запуском машины прочтите все инструкции, приведенные в данном руководстве и на самой машине. Убедитесь в том, что вы их поняли, и затем выполняйте их.



**ПРЕДУПРЕЖДЕНИЕ!** Во время работы устройство создает электромагнитное поле. В определенных обстоятельствах это поле может создавать помехи для пассивных и активных медицинских имплантатов. Во избежание риска серьезной или смертельной травмы лицам с медицинскими имплантатами рекомендуется проконсультироваться с врачом и изготовителем имплантата, прежде чем приступать к эксплуатации данного устройства.

- Изучите инструкции по безопасной эксплуатации машины и использованию средств управления, а также научитесь быстро останавливать машину. Также необходимо разбираться в значении предупредительных наклеек.
- Позволяйте использовать машину только взрослым, которые знакомы с правилами ее эксплуатации.
- Во время запуска двигателя, включения привода, или когда вы трогаетесь с места, необходимо убедиться, что в непосредственной близости от машины никого нет.
- Очистите участок от камней, игрушек, проводов и других предметов, так как они могут быть захвачены ножами и отброшены в сторону.



- Следите за выбросом и не направляйте его в сторону людей.
- Остановите двигатель и не допускайте его запуска прежде, чем Вы не очистите стригущий узел.
- Помните о том, что ответственность в возможных опасных ситуациях и при авариях лежит на операторе.
- Запрещается брать пассажиров. Машина предназначена только для одного человека.



- До и во время езды задним ходом всегда смотрите вниз и назад. Остерегайтесь малых и больших препятствий.
- Замедляйте ход перед поворотом.
- Выключайте ножи, когда они не используются.
- При стрижке травы вокруг неподвижного объекта следите, чтобы ножи не задевали его. Никогда не наезжайте на посторонние предметы.



**ПРЕДУПРЕЖДЕНИЕ!** Машина способна травмировать руки, ноги, а также отбрасывать предметы. Невыполнение правил техники безопасности может привести к тяжелым травмам.



**ПРЕДУПРЕЖДЕНИЕ!** В глушителе есть химикаты, которые могут вызывать раковые заболевания. Избегайте контакта с этими элементами в случае повреждения глушителя.



**ПРЕДУПРЕЖДЕНИЕ!** При работе двигатель выделяет окись углерода, бесцветный токсичный газ. Не пользуйтесь машиной в замкнутых пространствах.

- Пользуйтесь машиной только при дневном свете или при хорошем освещении. Остерегайтесь подъезжать к ямам и другим неровностям почвы. Следите за другими возможными источниками риска.
- Никогда не пользуйтесь машиной, если вы устали, принимали алкоголь или медицинские препараты, использование которых может отразиться на вашем зрении, сознании или координации движений.
- Никогда не используйте машину при неблагоприятных погодных условиях, например в туман, дождь, при сильном ветре, на сырых участках, при низких температурах воздуха, риске удара молнии и т. д.



# ИНСТРУКЦИЯ ПО ТЕХНИКЕ БЕЗОПАСНОСТИ

- Следите за дорожным движением, если вы работаете рядом с дорогой или переезжаете ее.
- Запрещается оставлять машину с включенным двигателем без присмотра. Всегда отключайте ножи, включайте стояночный тормоз, останавливайте двигатель и вынимайте ключ перед тем, как выйти из машины.
- Запрещается допускать к управлению или ремонту машины детей или взрослых, не имеющих соответствующей подготовки. Местные законы могут устанавливать возраст пользователя.



**ПРЕДУПРЕЖДЕНИЕ!** Во время работы с машиной вы должны использовать специальные одобренные средства защиты. Средства личной защиты не могут полностью исключить риск получения травмы, но при несчастном случае они снижают тяжесть травмы. Обращайтесь за помощью к дилеру при подборе средств защиты.

- Пользуйтесь средствами защиты органов слуха, чтобы свести к минимуму возможность нарушения слуха.



- Просторная одежда или украшения могут застрять в движущихся частях.
- Никогда не пользуйтесь машиной босиком. Всегда надевайте защитные сапоги или ботинки, лучше всего со стальным носком.



- При работе на машине всегда имейте рядом набор первой помощи.



## Движение по склонам

При движении по склонам существует наибольшая вероятность потери водителем контроля над управлением или опрокидывания машины, что может привести к серьезным травмам или к смерти. Работа на склонах требует максимальной осторожности. Если движение задним ходом под гору невозможно или вы не уверены, не стригите траву на этом участке.

**ВАЖНО!** Не едьте вниз по уклону с поднятым рабочим узлом.

## Выполните следующее

- Уберите препятствия -- камни, ветки деревьев и пр.
- Стригите по восходящей и нисходящей линиям, но не поперек склона.

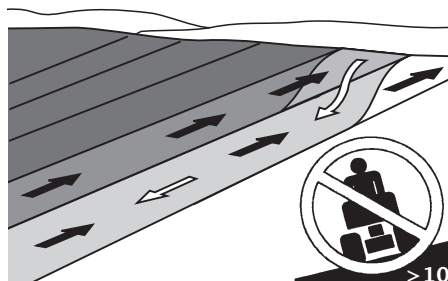

- Запрещается использовать машину на участках с уклоном более 10°.
- Будьте особенно осторожны при использовании дополнительного оборудования, которое может повлиять на устойчивость машины.
- Старайтесь не начинать езду и не останавливаться на склоне. Если колеса начинают буксовать, остановите ножи и едьте осторожно вниз по склону.
- На склонах всегда следует передвигаться плавно и медленно.
- Не меняйте резко скорость или направление.
- Избегайте лишних поворотов на склонах, при необходимости поворачивайте медленно и постепенно вниз, если это возможно. Едьте осторожно. Используйте небольшой поворот руля.
- Проявляйте осторожность и старайтесь не переезжать через борозды, ямы и выбоины. На пересеченной местности опасность переворота машины значительно увеличивается. В высокой траве препятствия могут быть незаметны.



# ИНСТРУКЦИЯ ПО ТЕХНИКЕ БЕЗОПАСНОСТИ

- Не стригите траву в непосредственной близости от краев кюветов или насыпей. Машина может внезапно перевернуться, если одно колесо окажется над краем крутого склона или канавы, или если край просядет.
- Не стригите мокрую траву. Мокрая трава скользкая, покрышки могут потерять сцепление и машина начнет скользить.
- Не пытайтесь выровнять машину, опираясь ногой о землю.
- При чистке нижней части, машина никогда не должна стоять на краю участка или кювета.
- При выполнении стрижки держитесь вдали от кустарников и других объектов.
- Выполняйте рекомендации по колесным грузам или противовесам для увеличения устойчивости машины.

**ВАЖНО!** При езде на склонах рекомендуется использовать грузы, смонтированные на задних колесах, для более безопасного управления и улучшения ходовых качеств. При неуверенности в использовании грузов, советуйтесь с Вашим дилером. Грузы для колес не могут использоваться на полноприводных машинах, используйте противовес.

## Дети

- Серьезные аварийные ситуации могут возникнуть в случае, если не следить внимательно за детьми, находящимися в непосредственной близости от машины. Детям часто хочется подойти поближе к машине во время работы. Никогда не исходите из того, что дети будут оставаться там, где вы их видели в последний раз.
- Дети должны находиться вне зоны работы под тщательным наблюдением взрослых.
- Будьте внимательны, выключите машину, если дети окажутся в зоне работы.
- До и во время движения задним ходом посмотрите назад и вниз, чтобы убедиться в том, что рядом нет маленьких детей.
- Никогда не позволяйте детям самостоятельно ездить на газонокосилке. Они могут упасть и получить серьезные травмы или оказаться в опасной зоне работы машины.
- Ни в коем случае не разрешайте детям управлять машиной.

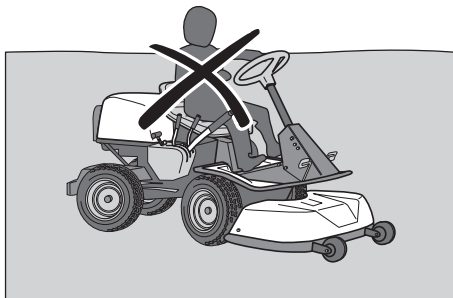

- Будьте особенно осторожны вблизи углов, кустов, деревьев или других объектов, закрывающих обзор.

## Техническое обслуживание

- Остановите двигатель. Для предотвращения случайного запуска двигателя всегда вынимайте ключ из замка зажигания перед выполнением любых настроек или технического обслуживания.
- Никогда не производите заправку топливом в помещении.



- Топливо и его пары ядовиты и легко воспламеняются. Будьте особенно осторожны при работе с бензином и моторным маслом, так как любая небрежность может привести к травмам или пожару.
- Храните топливо только в емкостях, предназначенных для этих целей.
- Никогда не снимайте крышку топливного бака и не заполняйте топливный бак при работающем двигателе.
- Дайте двигателю остыть перед заправкой. Не курите! Не проводите заправку машины топливом вблизи источника искр или открытого пламени.
- Будьте осторожны при обращении с маслом, масляными фильтрами, топливом и аккумулятором, принимая во внимание экологические нормы. Выполняйте местные предписания по утилизации.
- Поражение электрическим током может привести к серьезным травмам. Не прикасайтесь к кабелям во время работы двигателя. Не проверяйте систему зажигания пальцами.



**ПРЕДУПРЕЖДЕНИЕ!** Двигатель и выхлопная система сильно нагреваются во время работы. Существует риск ожогов при прикосновении. При выполнении стрижки держитесь вдали от кустов и других препятствий для предотвращения перегрева.

- Если в топливной системе возникла утечка, не запускайте двигатель, пока утечка не будет устранена.
- Храните культиватор и топливо в сухом месте, вдали от источников открытого огня, искр и чрезмерного тепла, избегая утечек и испарения топлива.
- Проверяйте уровень топлива перед каждым использованием и оставляйте место в баке на расширение топлива, так как в противном случае тепло от двигателя и солнца может способствовать расширению топлива и его переливу.
- Не переполняйте топливный бак. Если бензин разлит на машину, протрите насухо и, прежде чем запустить двигатель, подождите пока бензин испарится. Если вы пролили бензин на одежду, необходимо переодеться.

# ИНСТРУКЦИЯ ПО ТЕХНИКЕ БЕЗОПАСНОСТИ

- Дайте машине остыть перед выполнением любых работ в отсеке двигателя.
- Будьте осторожны при техническом обслуживании аккумулятора. В аккумуляторе скапливаются взрывоопасные газы. Никогда не проводите техническое обслуживание аккумулятора во время курения или в непосредственной близости от источника открытого огня или искр! Аккумулятор может взорваться и причинить тяжелые травмы.

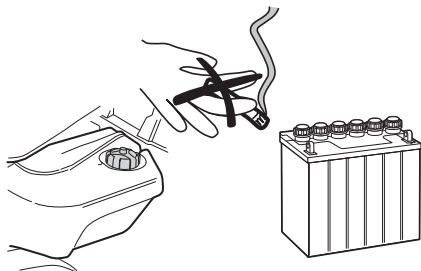

- Следите за тем, чтобы болты и гайки были хорошо затянуты и оборудование находилось в надлежащем состоянии.
- Никогда не вносите изменений в конструкцию оборудования безопасности. Регулярно проверяйте его функционирование. Запрещается вождение машины с поврежденными или не установленными защитными панелями, защитными крышками, аварийными выключателями или другим защитным оборудованием.
- Помните о возможности травмы подвижными или горячими деталями, когда двигатель запускается с открытым капотом или снятыми защитными кожухами.
- Не изменяйте настройку регуляторов. При работе на чрезмерно высоких оборотах создается риск повреждения машины. Сведения о максимально допустимой частоте оборотов двигателя приведены в главе "Технические данные".
- Никогда не пользуйтесь машиной в помещении или в непроветриваемых местах. В выхлопных газах содержится окись углерода -- бесцветный, ядовитый и крайне опасный газ.

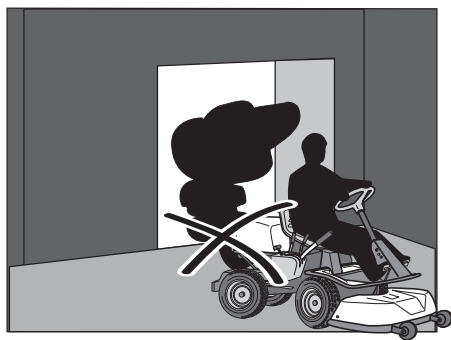

- Остановитесь и проверьте оборудование, если вы наехали на какой-либо предмет. Если необходимо, проведите ремонт перед запуском.
- Никогда не выполняйте регулировку при работающем двигателе.

- Машина проверена и допущена к эксплуатации только с поставляемым или рекомендуемым производителем оборудованием.
- Лезвия ножей остры, ими можно порезаться. Обмотайте лезвия или воспользуйтесь защитными перчатками при обращении с ножами.
- Регулярно проверяйте работу стояночного тормоза. Выполняйте регулировку и техническое обслуживание по мере необходимости.
- Очищая машину от травы, листьев и другого застрявшего в ней мусора, вы уменьшаете риск возникновения пожара. Дайте машине остыть перед отправкой на хранение.

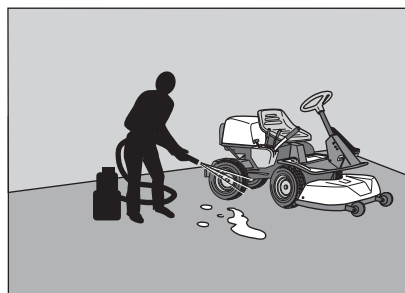

## Транспортировка

### ВНИМАНИЕ!

Стояночного тормоза недостаточно для блокировки машины при транспортировке. Не забудьте хорошо закрепить машину на транспортном средстве.

- Машина имеет большую массу и может вызвать тяжелые травмы при падении. Будьте особенно осторожны при ее погрузке на автомобиль или прицеп.
- Для перевозки используйте грузовую платформу соответствующей грузоподъемности.
- Для закрепления машины на прицепе необходимо использовать два специальных натяжных ремня и четыре клиновидные колесные колодки.  
  
Включите стояночный тормоз и обвяжите натяжные ремни вокруг неподвижных частей машины, например, рамы или задней тележки. Закрепите машину, затягивая ремни, прикрепленные к задней и передней части прицепа, соответственно.  
  
Установите колесные колодки спереди и сзади задних колес.
- Ознакомьтесь и соблюдайте местные правила дорожного движения перед транспортировкой газонокосилки или при движении по дороге.

# ПРЕЗЕНТАЦИЯ

## Описание

Поздравляем Вас с выбором изделия исключительного качества! Мы обещаем Вам, что Вы останетесь довольны этим изделием на протяжении долгого времени. В настоящем руководстве описаны Rider 316T, Rider 316Ts AWD, Rider 316TXs AWD и Rider 316T AWD.

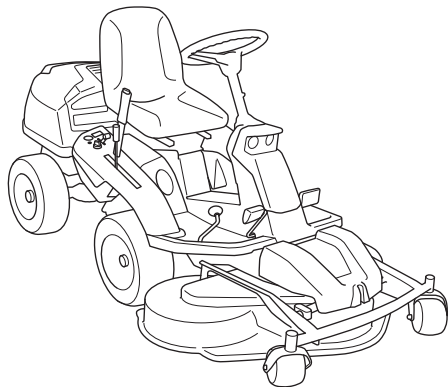

Машины оборудованы хронометрами и фарами.

Rider 316T AWD, 316Ts AWD, 316TXs AWD оснащены четырехколесным приводом.

Модель Rider 316Ts AWD, 316TXs AWD также оборудована гидроусилителем рулевого управления.

Механический привод двигателя управляется гидростатической трансмиссией, обеспечивающей бесступенчатое изменение скорости с помощью педалей.

Одна педаль используется для переднего хода, другая -- для заднего.

## Цепь обеспечения безопасности

Машина оборудована цепью обеспечения безопасности, которая срабатывает каждый раз, когда оператор покидает сиденье во время работы ножей.

Кроме того, цепь обеспечения защиты не допускает запуска машины, если стояночный тормоз не включен.

## Курок газа

Количество оборотов двигателя, а также скорость вращения ножей регулируется ручкой газа.

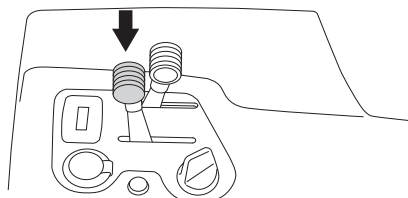

Для увеличения или уменьшения оборотов двигателя переместите рычаг управления назад или вперед.

Сведения о максимально допустимой частоте оборотов двигателя приведены в главе "Технические данные".

Избегайте работы на холостых оборотах в течение длительного времени, это создает риск нагара на свече.

## Рычаг подсоса

Регулятор дроссельной заслонки используется для "холодного" пуска двигателя, а также для подачи в двигатель обогащенной топливной смеси.

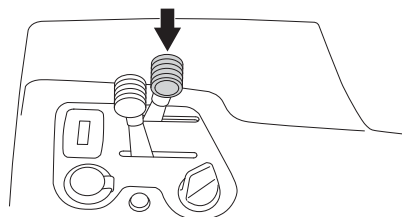

При "холодном" пуске двигателя отведите ручку регулятора назад до упора.

## Ограничитель переключателя скорости

Скорость газонокосилки плавно регулируется двумя педалями. Педалью (1) при движении вперед и педалью (2) при движении назад.

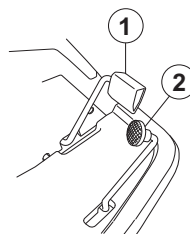

**ПРЕДУПРЕЖДЕНИЕ!** При перемещении под кустарником следите за тем, чтобы ветви не мешали работе педалей. В противном случае существует опасность потерять контроль.

## Стояночный тормоз

Стояночный тормоз включается следующим образом:

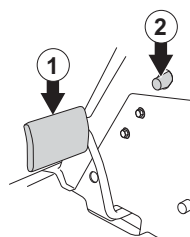

- 1 Нажмите на педаль стояночного тормоза (1).
- 2 Нажмите на кнопку фиксатора (2) на рулевой колонке.
- 3 Отпустите педаль стояночного тормоза, удерживая кнопку в прижатом положении.

Блокировочная кнопка стояночного тормоза автоматически выключается при нажатии педали тормоза.

# ПРЕЗЕНТАЦИЯ

## Стригущий узел

Rider 316T, Rider 316T AWD, 316TXs AWD и Rider 316Ts могут быть оснащены двумя различными стригущими узлами.

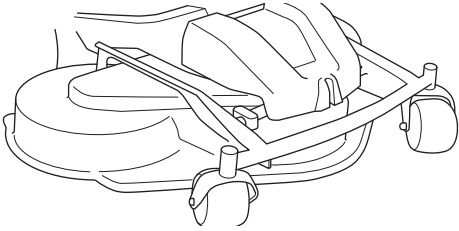

- Combi 94
- Combi 103
- Combi 112

Узел Combi со смонтированной заглушкой BioClip, измельчает скошенную траву в удобрение почвы. Без заглушки BioClip узел работает как с узлом выбрасывания назад.

## Подъемный рычаг стригущего узла

Рычаг подъема режущего блока переводит его в положение транспортировки или в рабочее положение.

Если потянуть рычаг назад, то рабочий узел будет подниматься и ножи автоматически перестанут вращаться (транспортное положение).

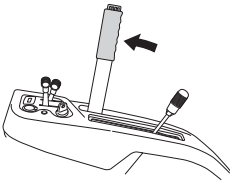

Если нажать на кнопку фиксации и перевести рычаг вперед, то рабочий узел начнет опускаться, и ножи автоматически начнут вращаться (положение стрижки).

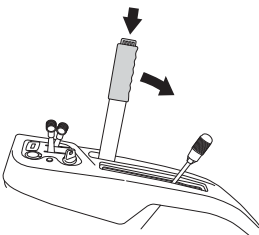

Этот рычаг можно также использовать для временного регулирования высоты резки, например на небольшом бугре на газоне.

## Рычаг установки высоты стрижки

Высота скашивания устанавливается в одно из 10 положений при помощи рычага высоты скашивания. 25-75 mm

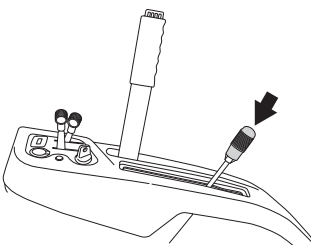

## Лампы освещения

Лампы включаются и выключаются с помощью выключателя питания на панели управления.

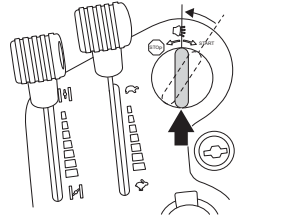

## Счетчик

Хронометр показывает количество часов работы двигателя. Время, когда двигатель не работает, но зажигание включено, не регистрируется.

Последняя цифра показывает десятую долю часа (6 минут).

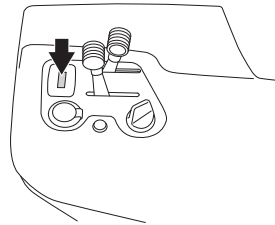

## Сиденье

Впереди сиденье имеет шарнирное крепление и может наклоняться вперед.

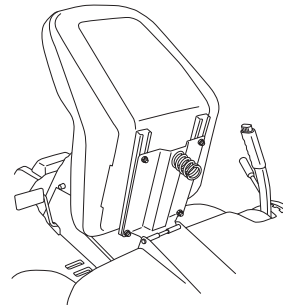

Сиденье можно также передвигать вперед или назад.

Для регулировки сиденья переместите влево рычаг, находящийся под передним краем сиденья, так, чтобы сиденье можно было передвинуть вперед или назад в необходимое положение.

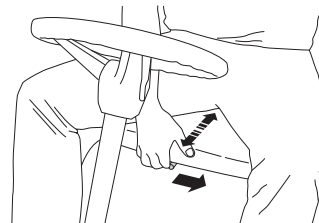



# ПРЕЗЕНТАЦИЯ

## Заправка топливом

Двигатель работает на очищенном бензине с октановым числом не менее 87 (без примеси масла). Рекомендуется использовать биоразлагающийся алкилатный бензин. (максимальное содержание метанола 5%, максимальное содержание этанола 10%, макс. содержание МТВБ 15%)

Не заполняйте бак полностью, оставьте как минимум 2,5 см (1") емкости на расширение.

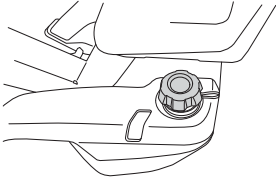

**ПРЕДУПРЕЖДЕНИЕ!** Бензин является легковоспламеняемой жидкостью. Будьте осторожны и заправляйте машину только на улице (см. инструкции по технике безопасности).

### ВАЖНО!

Не используйте топливный бак в качестве полки для вещей.

## Нейтральная передача

Для перемещения Rider с выключенным двигателем вытяните рычаг нейтральной передачи.

Если вы будете пытаться ехать на машине с вытянутыми рычагами нейтральной передачи, она не будет двигаться. При вытянутом одном рычаге, привод на данной оси отсутствует.

Потяните рычаги в их крайние положения, не используйте никакие средние положения.

## Рычаг выключения привода Rider 316T AWD, 316TXs AWD и Rider 316Ts AWD

У Rider 316T AWD, 316TXs AWD и Rider 316Ts AWD имеется одна система управления для передней оси и другая для задней оси.

### ВАЖНО!

При работе на машине оба рычага нейтральной передачи должны быть нажаты.

- Рычаг освобождения задней оси

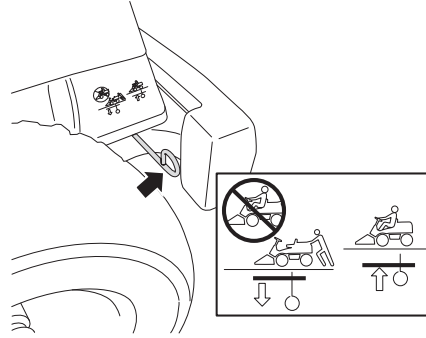

- Вытянутый рычаг, система привода в нейтральном положении.

- Прижатый рычаг, система привода включена.

- Положение освобождения передней оси

Рычаг находится внутри от левого переднего колеса.

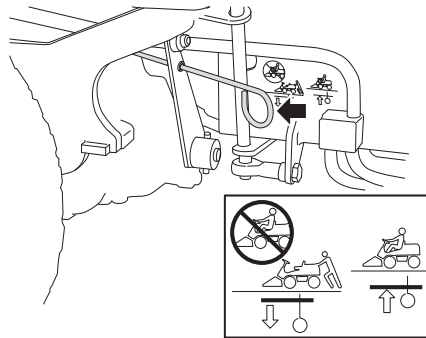

- Рычаг назад (вытянут), система привода в нейтральном положении.

- Рычаг вперед (прижат), система привода включена.

## Нейтральная передача Rider 316T

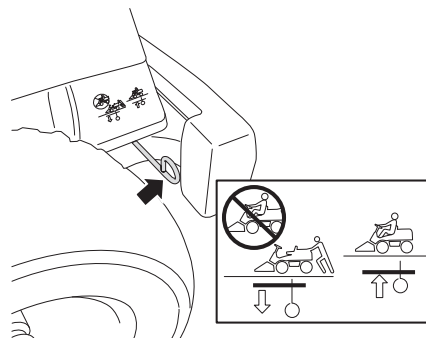

- Вытяните рычаг для освобождения системы привода.

Задвиньте рычаг, чтобы освободить систему привода.

## Перед началом работы

- Перед запуском, прочитайте предписания техники безопасности и информацию по расположению рычагов управления.
- Выполняйте перед запуском ежедневное обслуживание, см. График обслуживания.

### ВАЖНО!

Решетка воздухозаборника в капоте двигателя позади сиденья водителя не должна быть закрыта, например, одеждой, листьями, травой или грязью. Это ухудшает охлаждение двигателя.

Риск серьезных повреждений двигателя.

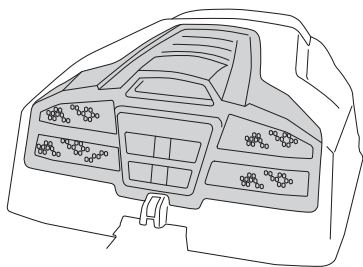

**ПРЕДУПРЕЖДЕНИЕ!** Ни в коем случае не изменяйте конструкцию предохранительных устройств, и регулярно проверяйте их работоспособность.

- Посмотрите, где на участке есть большие камни и другие твердые предметы, чтобы не наехать на них.
- Не стригите мокрую траву. Результаты скашивания после этого ухудшатся.
- Начните стрижку на большой высоте скашивания, затем уменьшайте высоту до тех пор, пока не будет получен желаемый результат.
- Результаты кошения будут наилучшими с максимально дозированной скоростью двигателя, см. технические данные, (когда лезвия вращаются быстро) и низкой скоростью (когда аппарат движется медленно). Если трава не слишком высокая и растет плотно, то скорость движения можно увеличить, не ухудшая при этом качества стрижки газона.
- Газон будет выглядеть красивее, если его стричь часто. Газон будет более однородным и состриженная трава будет ровно лежать на поверхности. Затраты времени не возрастут, так как вы можете стричь траву на более высокой скорости движения без потерь качества.
- При использовании узла BioClip особенно важно, чтобы интервалы между стрижкой не были слишком длинными.
- После работы обязательно промойте режущий блок снизу водой. Стригущий узел при этом должен быть установлен в сервисное положение.

## Запустите двигатель

- 1 Проверьте, чтобы рычаг сцепления был прижат. У Rider 316T AWD, 316TXs AWD и Rider 316Ts AWD имеется одна система управления для передней оси и другая для задней оси.

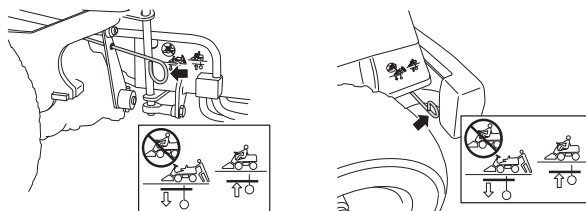

- 2 Поднимите режущий блок, потянув рычаг назад до его фиксации (положение транспортировки), и включите стояночный тормоз. Двигатель не может быть запущен, пока не будет нажат стояночный тормоз.

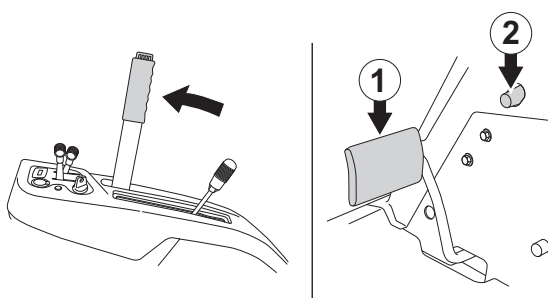

- 3 Установите ручку газа посередине.

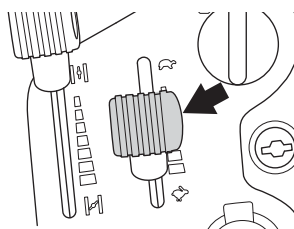

- 4 Если двигатель холодный, переведите ручку подсоса назад до конца.

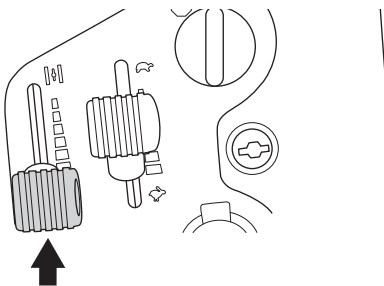

- 5 Поверните ключ зажигания в положение запуска.

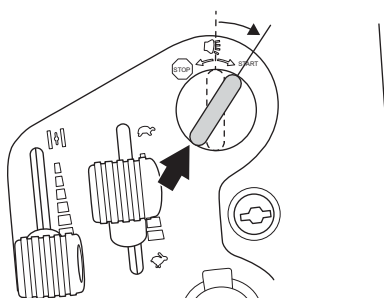



# Управление

- 6 Сразу же после запуска двигателя отпустите ключ зажигания в нейтральное положение.

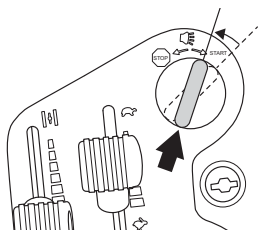

**ВАЖНО!** Не держите стартер в рабочем положении более 5 секунд. Если двигатель не заводится, подождите примерно 15 секунд перед попыткой повторного запуска.

- 7 Когда двигатель заведется, плавно переведите ручку подсоса вперед.

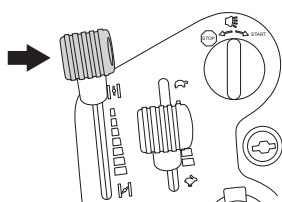

- 8 Дайте двигателю поработать на средних оборотах или на половину мощности в течение 3-5 минут перед подачей полной нагрузки.

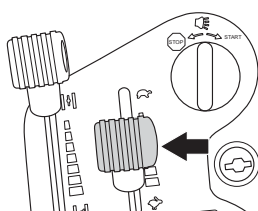

- 9 Установите ручку газа на желаемое количество оборотов.



**ПРЕДУПРЕЖДЕНИЕ!** Двигатель не должен работать внутри помещения или при плохой вентиляции. В выхлопных газах содержится токсичный газ - окись углерода.

## Запуск двигателя со слабо заряженным аккумулятором



**ПРЕДУПРЕЖДЕНИЕ!** Свинцово-кислотные аккумуляторы выделяют взрывоопасные газы. Избегайте искр, открытого огня или курения рядом с аккумуляторами. Всегда надевайте защитные очки, когда находитесь рядом с аккумуляторами.

Если зарядки аккумулятора недостаточно для запуска двигателя, значит аккумулятор следует зарядить.

При использовании в экстренных случаях вспомогательных кабелей, выполняйте приведенные ниже указания:

**ВАЖНО!** Ваша самоходная газонокосилка работает на 12-Вольтовой системе с отрицательной массой. Другое транспортное средство также должно быть с 12-Вольтовой системой и с отрицательной массой. Никогда не используйте аккумулятор системы стрижки для запуска другого транспортного средства.

## Подключение вспомогательных кабелей

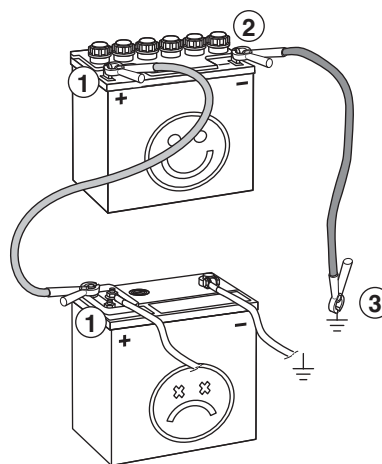

**ПРЕДУПРЕЖДЕНИЕ!** Запрещается подсоединять отрицательную клемму полностью заряженной аккумуляторной батареи к отрицательной клемме разряженной аккумуляторной батареи, а также располагать их в непосредственной близости друг от друга. Возможно наличие водорода в газообразном состоянии с риском взрыва.

- Подключите контакты **ПОЛОЖИТЕЛЬНОГО** кабеля к клемме (+) на каждом аккумуляторе, и будьте внимательны, чтобы не замкнуть никакой контакт на шасси.
- Подключите один контакт черного кабеля к **ОТРИЦАТЕЛЬНОЙ** клемме (-) на заряженном аккумуляторе.
- Подключите другой контакт черного кабеля к надежному месту массы на **ШАССИ**, на расстоянии от топливного бака и от аккумулятора.

## Снимайте кабели в противоположном порядке.

- В первую очередь следует снять с шасси **ЧЕРНЫЙ** кабель, и потом снять другой конец кабеля с полностью заряженного аккумулятора.
- В конце снимите **КРАСНЫЙ** кабель с обеих аккумуляторов.

# Управление

**ВАЖНО!** Запрещается использовать зарядно-пусковые устройства.

Используйте только обыкновенные зарядные устройства для аккумуляторных батарей. Перед запуском двигателя всегда отсоединяйте зарядное устройство. Запрещается использовать т.н. зарядно-пусковые устройства. Зачастую эти устройства работают за счет повышения напряжения (а не тока) для создания необходимой для запуска двигателя мощности. Подобное повышение напряжения приведет к повреждению электрической системы.

## Езда на самоходной газонокосилке

- 1 Освободите стояночный тормоз, нажав вначале на педаль стояночного тормоза и затем отпустив её.

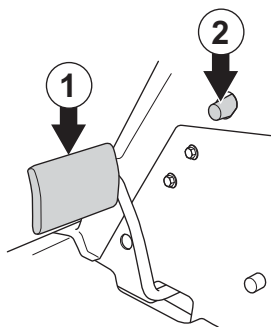

- 2 Осторожно нажмите одну из педалей, пока двигатель не достигнет необходимых оборотов. Педалью (1) при движении вперед и педалью (2) при движении назад.

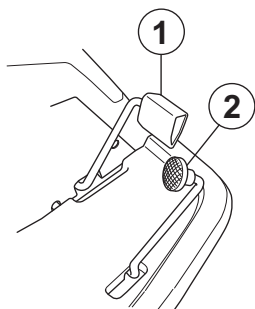

- 3 Выберите необходимую высоту скашивания (1-10), используя рычаг регулировки высоты.

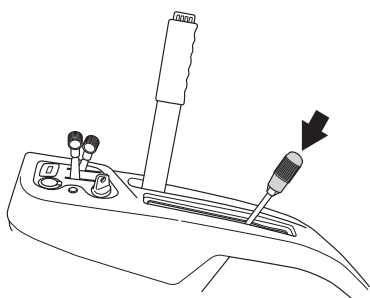

Чтобы высота стрижки была ровной, важно, чтобы давление воздуха в шинах было одинаковым на обоих передних колесах 60 кПа / 0,6 bar/8,5 PSI.

- 4 Прижмите кнопку фиксации на подъемном рычаге и опустите стригущий узел.

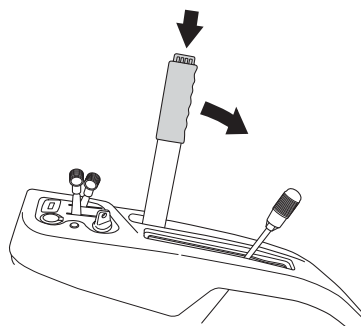

**ВАЖНО!** Срок службы приводных ремней значительно увеличивается, если двигатель работает на низких оборотах, когда включены ножи. Поэтому давайте полный газ тогда, когда режущий блок будет опущен в положение стрижки.

## Выключите двигатель.

Всегда паркуйте машину на ровной поверхности с **ВЫКЛЮЧЕННЫМ** двигателем.

Дайте двигателю поработать на холостых оборотах одну минуту, чтобы температура понизилась до нормальной рабочей температуры, если газонокосилка до этого работала на высоких оборотах. Избегайте работы на холостых оборотах в течение длительного времени, это создает риск нагара на свече.

- 1 Поднимите стригущий узел, потянув для этого рычаг назад, пока он не будет зафиксирован.

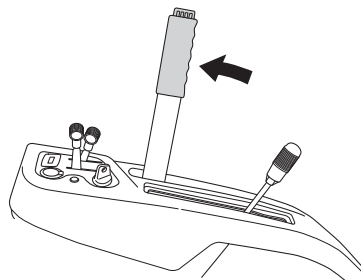

- 2 Установите дроссельную заслонку в положение холостого хода. Поверните ключ зажигания в положение "STOP".

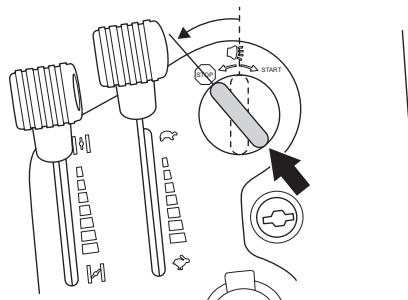

- 3 Когда самоходная газонокосилка будет стоять неподвижно, удерживайте стояночный тормоз в прижатом положении и нажмите на кнопку фиксации.

# ТЕХНИЧЕСКОЕ ОБСЛУЖИВАНИЕ

## График технического обслуживания



**ПРЕДУПРЕЖДЕНИЕ!** Запрещается выполнять любой ремонт и обслуживание двигателя или режущего блока, пока не будут соблюдены следующие условия:

Двигатель должен быть остановлен.

Включен стояночный тормоз.

Ключ зажигания вынут из замка.

Режущий блок отключен.

Провода зажигания отсоединены от свечей.

Ниже приведен перечень операций обязательного технического обслуживания газонокосилки. По пунктам, не описанным в настоящей инструкции, обращайтесь в специализированную мастерскую.

Техническое обслуживание	Ежедневное техобслуживание перед запуском	Минимум один раз в год	Интервалы между циклами технического обслуживания в часах			
			25	50	100	200
Чистка	X					
Очистка режущей деки, области под крышками ремня и под режущей декой.			X			
Очистите место вокруг глушителя	O					
Прочистите охлаждающие фланцы двигателя и гидростатической трансмиссии <sup>2,6)</sup>				O	O	O
Проверка/регулировка частоты вращения передних и задних колес <sup>6,8)</sup>			O		O	O
Проверка воздухозаборника охлаждающего воздуха двигателя	X					
Проверьте фланцы охлаждения гидростатической трансмиссии				O	O	O
Проверка и регулировка троса подсоса				X		
Проверьте уровень масла в двигателе	X					
Проверьте воздушный фильтр топливного насоса	X					
Проверьте тросы управления	X					
Проверьте аккумулятор	X					
Проверьте систему безопасности	X					
Проверьте винты и гайки.	O					
Проверьте нет ли утечек топлива и масла.	O					
Проверка резчиков в режущей деке			X			
Проверка давления в шинах			X	X	X	X
Проверьте/отрегулируйте стояночный тормоз	X			X	X	X
Проверьте клиноремни			O	O	O	O
Проверьте уровень масла в трансмиссии и при необходимости долейте.	O		O		O	
Проверка и регулировка троса газа				X	X	X
Проверьте топливный шланг. Замените его в случае необходимости. <sup>6)</sup>		O				
Замените масло в коробке передач <sup>7)</sup>		O		O		O
Замените моторное масло 3, 4)					X	X
Замените предварительный фильтр и бумажный фильтр воздушного фильтра <sup>2, 5)</sup>		X	X	X	X	X
Замените топливный фильтр					X	X
Замените масляный фильтр					X	X
Замена фильтра в трансмиссии <sup>7)</sup>				O		O
Замените свечу зажигания.					X	X
Смажьте устройство натяжения ремня <sup>1)</sup>			X	X	X	X
Смажьте тяги и оси 1)			X	X	X	X

<sup>1)</sup> При ежедневном использовании газонокосилки Rider проводите смазку два раза в неделю. <sup>2)</sup> При работе в пыльных условиях чистку и замену следует производить чаще. <sup>3)</sup> Первая замена через 8 часов. При работе под большой нагрузкой или при высокой температуре окружающей среды, проводите замену через каждые 50 часов. <sup>4)</sup> Производите замену масляного фильтра через каждые 200 часов работы. <sup>5)</sup> Производите замену бумажного фильтра через каждые 200 часов работы. <sup>6)</sup> Выполняется специализированной сервисной мастерской. <sup>7)</sup> После первых 50 ч работы, затем каждые 200 ч или не реже одного раза в год. <sup>8)</sup> Только для машин AWD

X = Описано в данном руководстве по эксплуатации

O = Не описано в данном руководстве по эксплуатации

**ВАЖНО!** При эксплуатации машины шланги находятся под высоким давлением. Запрещается пытаться подсоединить или отсоединить шланги во время работы гидравлической системы. Это может привести к серьезным травмам.

# ТЕХНИЧЕСКОЕ ОБСЛУЖИВАНИЕ

## Чистка

Почистите машину сразу после использования. Остатки травы после стрижки намного легче смыть струей воды, пока они не присохли.

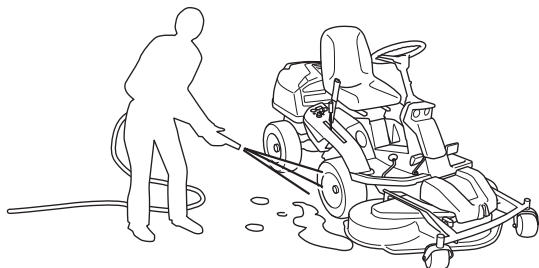

**ВАЖНО!** Перед проведением работ по техническому обслуживанию всегда паркуйте машину на ровной поверхности с **ВЫКЛЮЧЕННЫМ** двигателем.

Масляные загрязнения могут быть сняты холодным обезжиривателем. Распылите тонкий слой.

Промойте струей под обычным водопроводным давлением.

Не направляйте струю на электрические компоненты или на подшипники.

Не промывайте горячие поверхности, например двигатель или выхлопную систему.

После чистки рекомендуется запустить двигатель и дать стригущему агрегату возможность поработать некоторое время, чтобы сдуть оставшуюся воду.

При необходимости смажьте машину после чистки. Если на подшипники попало обезжиривающее средство или струя воды, то желательно произвести дополнительную смазку.

**ВАЖНО!** Старайтесь не пользоваться высоконапорной или паровой мойкой. Это создает большой риск попадания воды в подшипники и на электрические соединения. Последствием может быть начало коррозии, что потом приводит к сбоям в работе. Добавление средств для чистки как правило усиливает коррозию.

## Снятие защитных щитков газонокосилки

### Капот двигателя

Мотор доступен для обслуживания после того, как будет открыт капот двигателя.

Откиньте сиденье вперед, отверните фиксаторы под сиденьем и откиньте крышку назад.

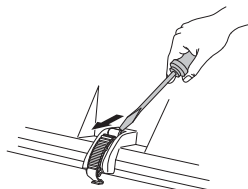

### Передняя крышка

Откройте замок на передней крышке и поднимите крыло.

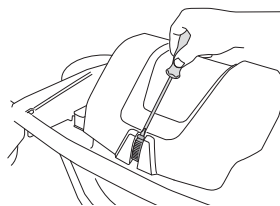

### Правое крыло

Снимите ручку на рычаге регулировки скорости (1), винты (2 и 3) и снимите крышку.

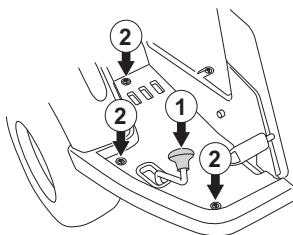

### Левое крыло

Открутите винты колпака крыла (2 шт.) и снимите колпак.

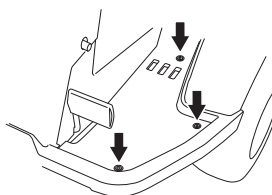

## Проверка и регулировка рулевых тросов

Система рулевого управления работает на тросах.

Тросы через некоторое время могут растянуться и настройка рулевого управления будет изменена.

Проверьте и отрегулируйте рулевое управление как описано ниже:

- 1 Снимите пластину рамы, открутив для этого винты (2 шт.) и поднимите пластины рамы в заднем крае.

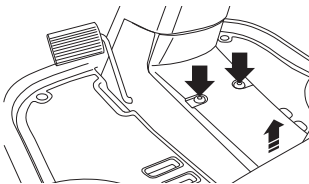

- 2 Проверьте натяжение тросов управления сжав их в месте указанном стрелками как показано на рисунке. Тросы должны сходиться вместе так, чтобы расстояние между ними могло уменьшиться наполовину без приложения большого усилия.

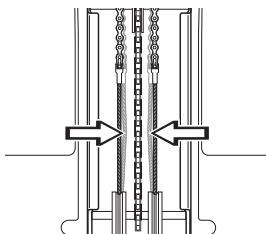

- 3 При необходимости натяжение тросов может регулироваться регулировочными гайками по одной с каждой стороны шестерни управления.

Не натягивайте тросы слишком сильно, они должны быть лишь подтянуты к шестерне управления.

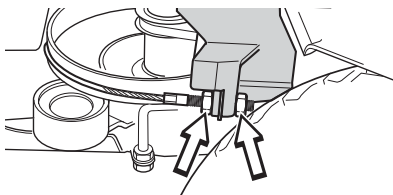

- 4 Отверните щитки ремня и боковые щитки. Щитки установлены с обеих сторон машины.

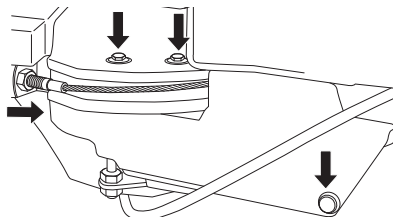

Удерживайте трос, например, разводным ключом, чтобы он не скручивался.

Если регулировка была выполнена с одной стороны, то среднее положение руля будет изменено.

Проверьте натяжение тросов после регулировки как это описано в пункте 2.

- 5 Заверните щитки ремня и боковые щитки. Следите за тем, чтобы в каждой точке крепления использовались соответствующие винты.

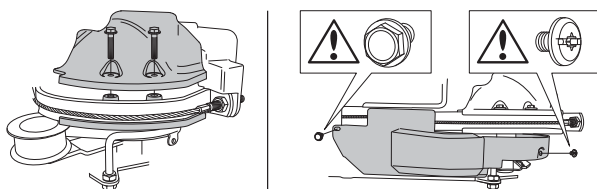

## Регулировка стояночного тормоза Rider 316T

Стояночный тормоз регулируется по следующему методу:

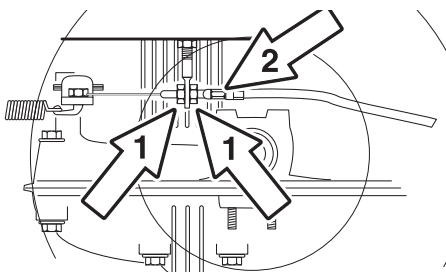

- 1 Освободите контргайки (1).
- 2 Натяните трос регулировочным винтом (2), чтобы на тросе не оставалось свободного хода.
- 3 Затяните контргайки (1) после регулировки.
- 4 После выполненной регулировки, стояночный тормоз следует опять проверить.



**ПРЕДУПРЕЖДЕНИЕ!** Неправильно отрегулированный стояночный тормоз может быть причиной недостаточного тормозного усилия.

## Регулировка стояночного тормоза Rider 316T AWD, Rider 316TXs AWD и Rider 316Ts AWD

Проверьте, чтобы стояночный тормоз был правильно отрегулирован, установив для этого машину на склоне с передним и задним приводом в нейтральном положении.

Включите и зафиксируйте стояночный тормоз. Если машина не стоит неподвижно, значит стояночный тормоз должен быть отрегулирован, см. описание ниже.

- 1 Снимите левый колпак крыла.

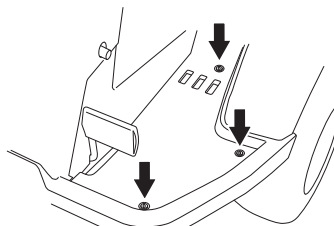

- 2 Освободите контргайки (1).

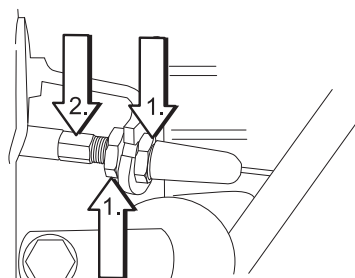

- 3 Натяните трос регулировочным винтом (2), чтобы на тросе не оставалось свободного хода.
- 4 Затяните контргайки (1).
- 5 После выполненной регулировки следует опять проверить тормоз.
- 6 Смонтируйте левый колпак крыла.

## Проверка и регулировка троса газа

Проверьте, реагирует ли двигатель должным образом на изменение положения ручки газа и достигается ли максимальное количество оборотов при полном газе.

В сомнительных ситуациях обращайтесь в сервисную мастерскую.

При необходимости отрегулируйте нижний трос следующим образом:

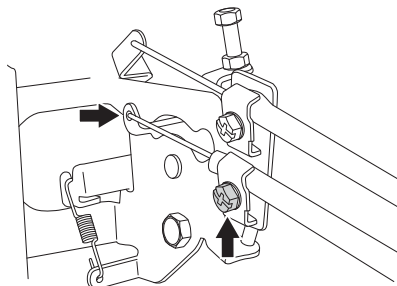

- 1 Открутите сжимающий винт наружного кожуха троса и передвиньте ручку газа в положение полного газа.
- 2 Проверьте, чтобы трос газа находился в соответствующем отверстии в нижнем плече тяги, см. рисунок.
- 3 Прижмите кожух троса газа до упора влево и затяните винтовой зажим.



## Проверка и регулировка троса подсоса

Если из выхлопной трубы выходит черный дым или двигатель плохо заводится, то причиной может являться неправильно отрегулированный трос подсоса (верхний трос).

В сомнительных ситуациях обращайтесь в сервисную мастерскую.

При необходимости регулировка подсоса выполняется следующим образом:

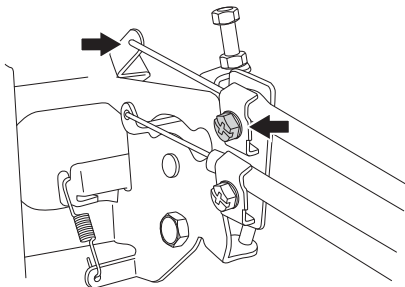

- 1 Открутите винтовой зажим кожуха троса и вытяните до упора рычаг подсоса.
- 2 Проверьте, чтобы трос подсоса был установлен в верхнем плече тяги, см. рисунок.
- 3 Потяните кожух троса подсоса до упора вправо и затяните винтовой зажим.

## Замена топливного фильтра

Замену топливного фильтра следует производить через каждые 100 часов работы (один раз в сезон) или же чаще, если фильтр сильно засорен.

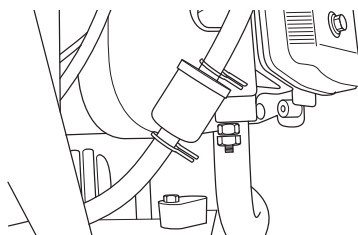

Замена фильтра выполняется следующим образом:

- 1 Откройте капот двигателя.
- 2 Передвиньте зажимы на шлангах дальше от фильтра. Воспользуйтесь плоскогубцами.
- 3 Вытяните фильтр из концов шлангов.
- 4 Вставьте новый фильтр в концы шлангов. При необходимости нанесите мыльный раствор на концы фильтра, чтобы облегчить установку.
- 5 Передвиньте зажимы на шлангах обратно к фильтру.

## Проверка воздушного фильтра топливного насоса

Регулярно проверяйте чтобы фильтр топливного насоса не был засорен.

Фильтр при необходимости можно прочищать щеткой.

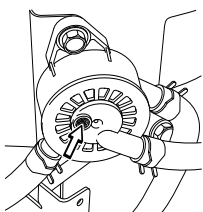

## Замена воздушного фильтра



**ПРЕДУПРЕЖДЕНИЕ!** Выхлопная система горячая. Дайте ей остынуть перед тем, как будете производить замену воздушного фильтра.

Причиной потери мощности или неровной работы двигателя может явиться засорение воздушного фильтра. Поэтому очень важно регулярно производить замену воздушного фильтра (см. Обслуживание/График обслуживания) где приведены правильные интервалы обслуживания).

Замена фильтра выполняется следующим образом:

- 1 Ослабьте винты, на которых крепится крышка фильтра, и снимите его.

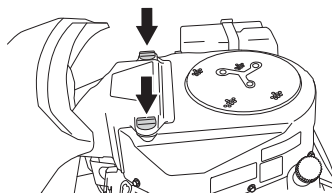

- 2 Ослабьте хомут, который удерживает картридж.

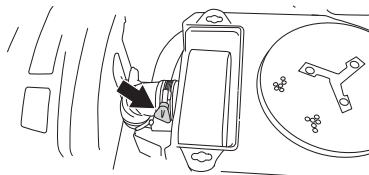

- 3 Извлеките фильтрующий картридж из корпуса фильтра.

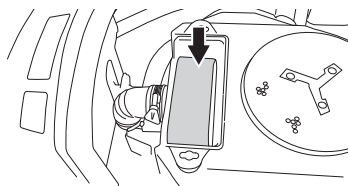

**ВАЖНО!** Никогда не включайте двигатель со снятым воздушным фильтром! Не пропитывайте фильтры маслом. Они должны монтироваться сухими.

- 4 Удалите расположенный вокруг картриджа предфильтр из пенорезины и очистите, используя слабый мыльный раствор.
- 5 Высушите фильтр должным образом.
- 6 Очистите фильтр, осторожно постукивая его о твердую поверхность. Не используйте для очистки фильтра сжатый воздух. Если фильтр остается грязным, замените его. Заменяйте масляный фильтр через каждые 200 часов эксплуатации.
- 7 Замените предфильтр на бумажном фильтре.
- 8 Подсоедините к фильтру шланг подачи воздуха и закрепите картридж хомутом.

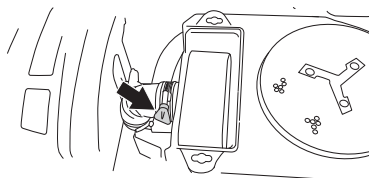

- 9 Установите на место крышку воздушного фильтра.

## Система зажигания

Двигатель оснащен электронной системой зажигания. В уходе нуждается только свеча.

Рекомендуемая свеча, см. Технические данные.

### ВАЖНО!

Непригодная свеча может повредить двигатель.

### Замена свечи

- 1 Снимите оконечную муфту провода зажигания и прочистите место вокруг свечи.
- 2 Открутите свечу свечным ключом на 3/4" (19 мм).
- 3 Проверьте свечу. Замените свечу, если электроды сгорели, либо если изоляция потрескалась или повреждена. Прочистите свечу стальной щеткой, если предполагается ее дальнейшее использование.
- 4 Измерьте зазор между электродами при помощи штангенциркуля. Зазор должен составлять 0,75 мм/0,030". При необходимости отрегулируйте зазор, подогнув боковой электрод.
- 5 Закрутите свечу обратно вручную, чтобы не повредить резьбу.
- 6 Затяните свечу свечным ключом, после того как она достигнет дна гнезда свечным ключом. Затяните свечу настолько, чтобы шайба была сжата. Старую свечу следует затянуть еще на 1/8 оборота после установки. Новую свечу следует затянуть на 1/4 оборота после установки.
- 7 Установите оконечную муфту провода зажигания.

### ВАЖНО!

Плохо затянутая свеча может вызвать перегрев и повреждение двигателя. Слишком сильно затянутая свеча может повредить резьбу в головке цилиндра.

## Проверьте систему аварийной защиты

Газонокосилка Rider оснащена системой аварийной защиты, предотвращающей запуск двигателя или вождение в следующих случаях:

Двигатель запускается только если:

- Режущая дека поднимается и стояночный тормоз активирован.

Двигатель останавливается, если:

- Режущая дека опускается и водитель встает с сиденья.
- Режущая дека находится в верхнем положении, стояночный тормоз не активирован, а водитель встает.

Ежедневно проверяйте, срабатывает ли система безопасности при попытке запуска двигателя в случае несоблюдения одного из условий. Измените условия и повторите попытку.

## Замена электрических ламп

Для получения полной информации о типах ламп, см. "Технические данные".

- 1 Открутите два винта, которыми крышка прикреплена к корпусу сервоусилителя. С каждой стороны расположено по одному винту.

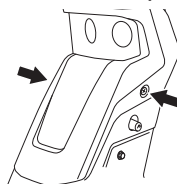

- 2 Отсоедините провода от ламп.

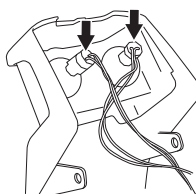

- 3 Аккуратно протолкните внутрь механизм блокировки и снимите лампы с креплений.

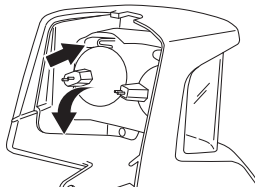

- 4 Вставьте новые лампы в нижний паз на корпусе лампы.

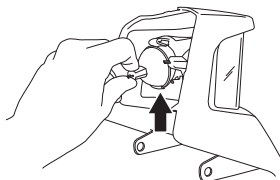

- 5 Прижмите лампу к креплению до упора.

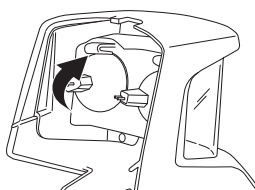

- 6 Установите держатель лампы в нижний паз на корпусе сервопривода.

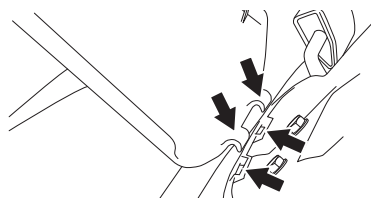

- 7 Подсоедините кабели и завинтите держатель лампы на корпусе сервопривода.

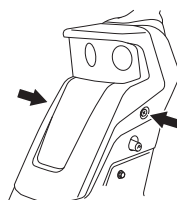



## Главный предохранитель

Главный предохранитель расположен в съемном держателе под крышкой корпуса аккумулятора, перед аккумулятором.

Тип: Плоская штыревая вилка, 15 А.

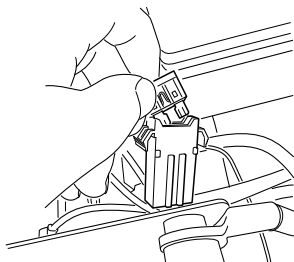

При замене не использовать плавкий предохранитель другого типа.

Перегоревший предохранитель говорит о том, что соединитель перегорел. При замене извлеките предохранитель из держателя.

Предохранитель предназначен для защиты электросистемы. Если предохранитель опять перегорел вскоре после замены, причиной тому может быть короткое замыкание, которое должно быть устранено перед включением газонокосилки.

## Проверка давления в шинах

Давление в шинах должно быть 60 кПа (0,6 бар / 9 фунтов/кв. дюйм) на всех колесах. Для улучшения тягового усилия давление в задних колесах может быть понижено до 40 кПа (0,4 бар/5,6 фунтов/кв. дюйм). Максимальное давление в шинах должно составлять 100 кПа (1,0 бар/14 фунтов/кв. дюйм).

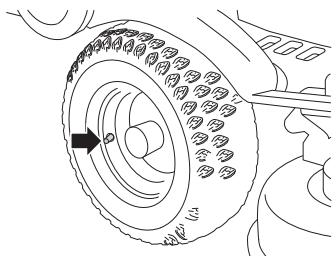

**ВАЖНО!** Для того чтобы достичь наилучшей производительности, а также избежать повреждения машины, необходимо, чтобы давление в шинах было одинаковым.

## Проверка воздухозаборника охлаждающего воздуха двигателя

Очистите решетку воздухозаборника в капоте двигателя позади сиденья водителя.

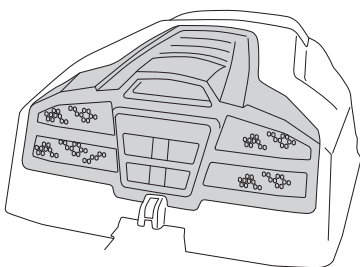

Откройте капот двигателя.

Проверьте, чтобы воздухозаборник охлаждающего воздуха не был засорен листьями, травой или грязью.

Засоренный воздухозаборник ухудшает охлаждение двигателя, что может стать причиной повреждения двигателя.

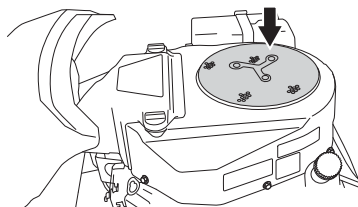

**ПРЕДУПРЕЖДЕНИЕ!** Воздухозаборник охлаждающего воздуха вращается во время работы двигателя. Берегите пальцы!

## Смонтируйте стригущий узел



**ПРЕДУПРЕЖДЕНИЕ!** Пользуйтесь защитными очками при монтаже режущего блока. Натяжная пружина ремня может порваться и нанести травмы.

- 1 Установите Rider на ровной поверхности и включите стояночный тормоз.
- 2 Убедитесь, что рычаг регулировки высоты среза находится в самом нижнем положении, а подъемный рычаг режущего элемента - в косящем положении.

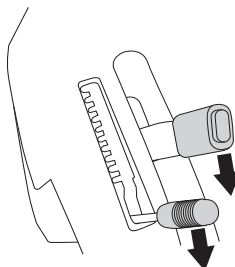

- 3 Надавите на раму оборудования до фиксации на ней защелки.

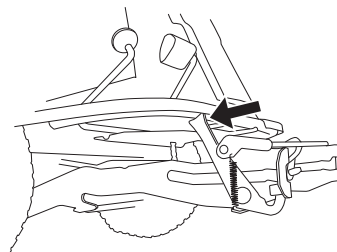

- 4 Установите приводной ремень в держатель ремня.

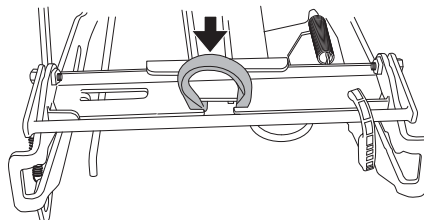

# ТЕХНИЧЕСКОЕ ОБСЛУЖИВАНИЕ

- 5 Надавите на деку и установите передние направляющие втулки в пазы на раме оборудования, по одной с каждой стороны.

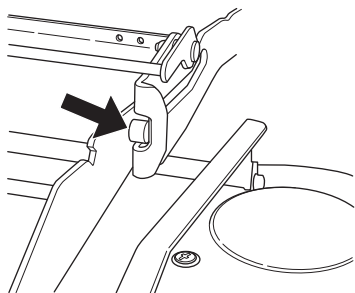

**ПРЕДУПРЕЖДЕНИЕ!** Будьте осторожны, чтобы не прижать руку.

- 6 Поднимите режущий блок

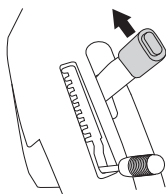

- 7 Вставьте устройство таким образом, чтобы внутренние направляющие касались дна пазов на раме оборудования.

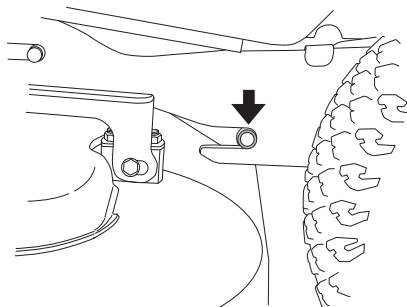

- 8 Установите приводной ремень на ведущие колеса режущего блока. Убедитесь, что ремень правильно установлен в шкиве натяжителя ремня.

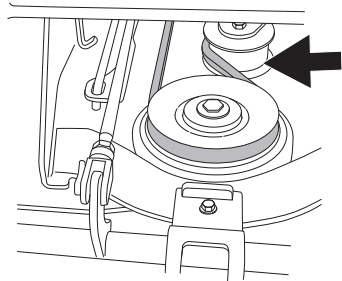

- 9 Зацепите штагу регулировки высоты.

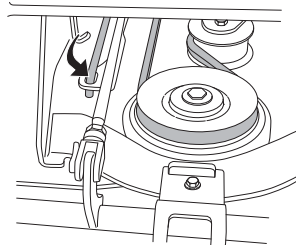

- 10 Закрепите прижимную пружину.

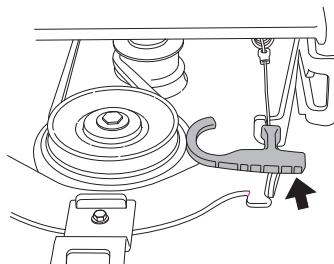

- 11 Установите переднюю крышку.

## Демонтаж режущего блока



**ПРЕДУПРЕЖДЕНИЕ!** Пользуйтесь защитными очками, когда будете снимать стригущий узел. Натяжная пружина ремня может порваться и нанести травмы.

- 1 Для того чтобы установить режущий блок в сервисное положение, выполните пункты 1-6, см. "Сервисное положение режущего блока".

- 2 Опустите режущий элемент.

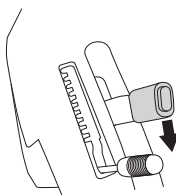

- 3 Откройте защелку устройства.

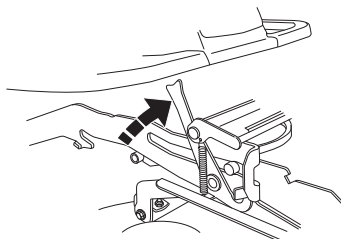

- 4 Вытащите режущий элемент.

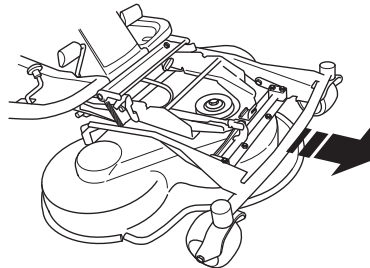

**ПРЕДУПРЕЖДЕНИЕ!** Будьте осторожны, чтобы не прижать руку.

## Сервисное положение режущего блока

Для облегчения доступа при чистке, ремонте и техническом обслуживании режущую головку можно перевести в сервисное положение. В сервисном положении режущий блок поднят и зафиксирован вертикально.

### Установка в сервисное положение

- 1 Установите машину на плоской поверхности. Включите стояночный тормоз.
- 2 Установите положение стригущего узла в крайнее нижнее положение и поднимите стригущий узел.

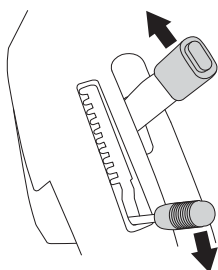

- 3 Откройте замок на передней крышке и поднимите крыло.

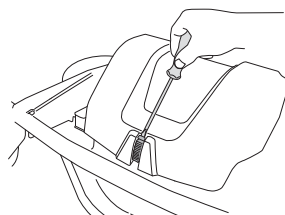

**ПРЕДУПРЕЖДЕНИЕ!** Одевайте защитные очки, когда будете снимать стригущий узел. Натяжная пружина ремня может порваться и нанести травмы.

- 4 Снимите пружину колеса натяжения приводного ремня.

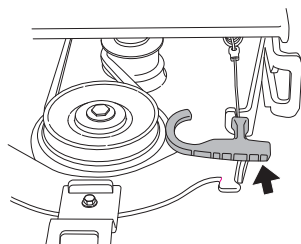

- 5 Освободите стойку регулировки высоты стрижки и установите её в держателе.

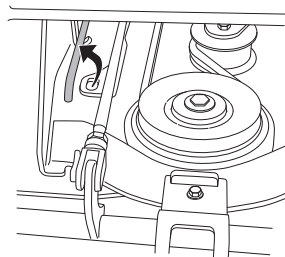

**ПРЕДУПРЕЖДЕНИЕ!** Будьте осторожны, чтобы не прижать руку.

- 6 Снимите приводной ремень и поместите его в держатель ремня.

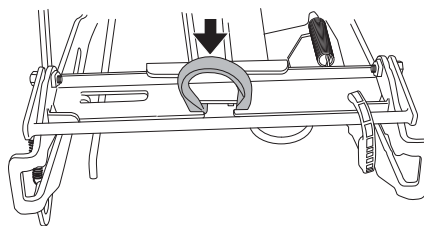

- 7 Ухватите передний край рабочего узла и потяните вперед до остановки.

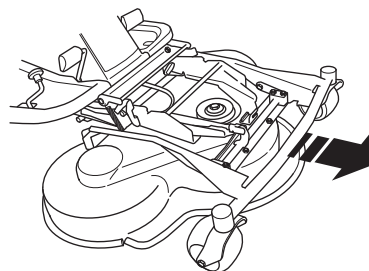

- 8 Поднимите рабочий узел, пока он не достигнет упора и не послышится щелчок. Рабочий узел фиксируется в вертикальном положении автоматически.

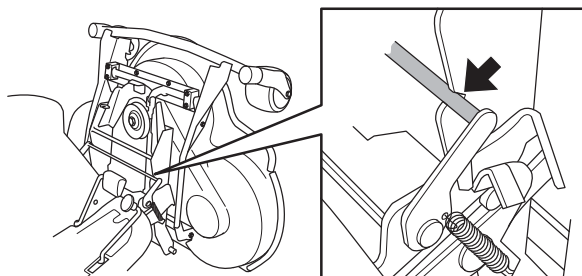

### Возврат из сервисного положения

- 1 Узватите передний край рабочего узла и освободите фиксатор, опустите и задвиньте рабочий узел внутрь.
- 2 Установите на место стойку регулировки высоты стрижки и ремень.

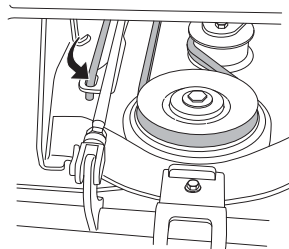

- 3 Натяните ремень устройством для натяжения.

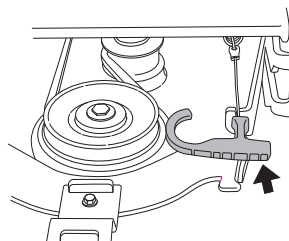

- 4 Установите передний колпак.

## Проверка и регулировка давления режущего блока на почву

Для достижения оптимального результата стрижки режущий блок должен передвигаться по подстилающей поверхности без чрезмерного давления на грунт.

Давление регулируется винтом и пружиной с обеих сторон самоходной газонокосилки.

- 1 Проверьте давление воздуха в шинах 60 кПа/0,6 кп/см<sup>2</sup>/8,5 PSI.
- 2 Установите Rider на плоской поверхности.
- 3 Установите подъемный рычаг в положение стрижки.
- 4 Поставьте под раму режущего блока (передняя кромка) напольные весы так, чтобы блок опирался на весы. При необходимости между рамой и весами можно положить деревянный брус, чтобы на опорные колеса не было нагрузки.

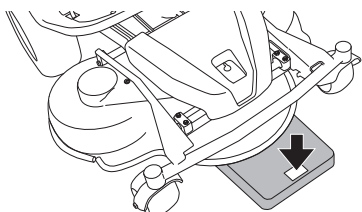

- 5 Отрегулируйте давление блока на почву, затянув или ослабив регулировочные винты, размещенные за передними колесами с обеих сторон. Давление на почву должно составлять от 12 до 15 кг (от 26,5 до 33 фунтов).

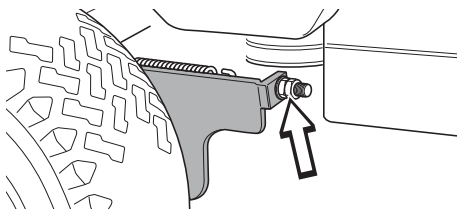

## Проверка параллельности режущего блока

Параллельность рабочего узла проверяется следующим образом:

- 1 Проверьте давление воздуха в шинах 60 кПа/0,6 кп/см<sup>2</sup>/8,5 PSI.
- 2 Установите Rider на плоской поверхности.
- 3 Установите подъемный рычаг в положение стрижки.
- 4 Измерьте расстояние между почвой и передней и задней кромками щитка режущего блока. Режущий блок должен располагаться под наклоном, задняя кромка должна быть на 2-4 мм (1/8") выше передней.

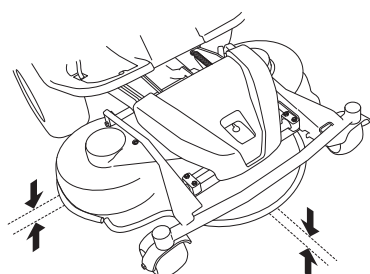

## Регулировка параллельности режущего блока

- 1 Снимите передний щиток и правое крыло.
- 2 Отверните щиток ремня.

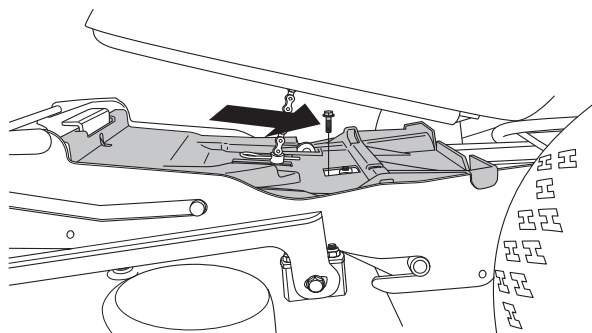

- 3 Открутите гайки подъемной стойки.

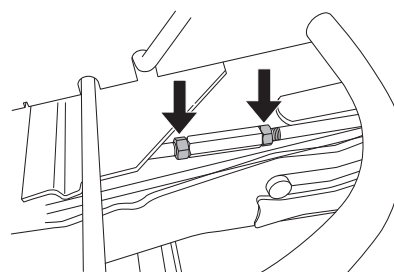

- 4 Выкрутите (удлините) стойку, чтобы поднять заднюю кромку крышки.

Закрутите (укоротите) стойку, чтобы опустить заднюю кромку крышки.

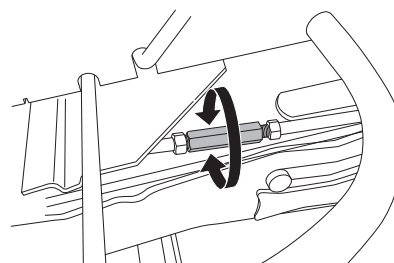

- 5 После регулировки затяните гайки.
- 6 После завершения регулировки повторно проверьте параллельность блока.
- 7 Заверните щиток ремня.

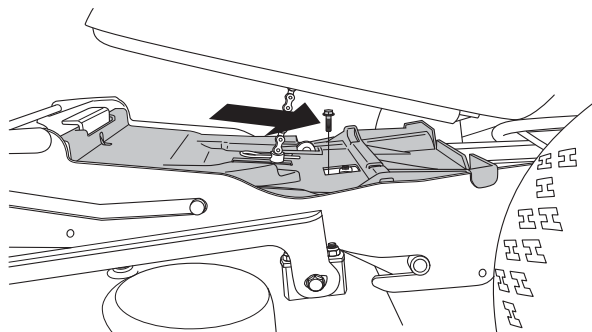

- 8 Установите правое крыло и передний щиток.

## Замена ремней режущего блока



**ПРЕДУПРЕЖДЕНИЕ!** Во время работы с ножами надевайте защитные перчатки. Риск защемления при работе с ремнем.

На этих режущих блоках с противоударными ножами ножи имеют один клиноременный привод. Чтобы заменить клиновой ремень, выполните следующие действия:

- 1 Снимите режущий блок.
- 2 Откройте замок винта соединительной тяги.

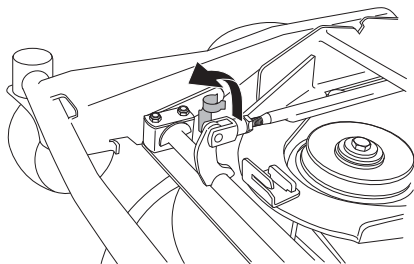

- 3 Отверните болты, удерживающие крепление рамы устройства.

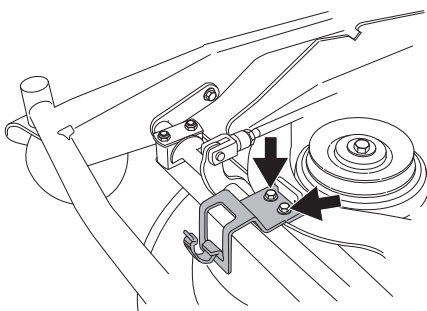

- 4 Снимите замок и выньте раму устройства.
- 5 Открутите два винта на раме устройства.

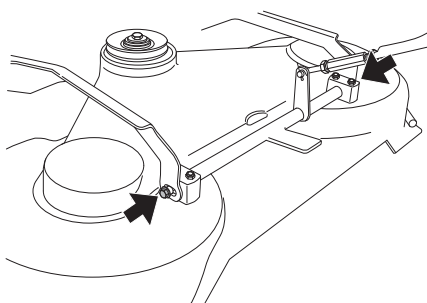

- 6 Уберите винт, чтобы освободить один конец соединительной тяги.

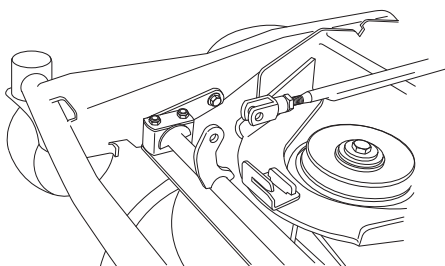

- 7 Открутите винты, на которых крепится крышка ножей. Поднимите раму устройства и снимите крышку режущего блока.

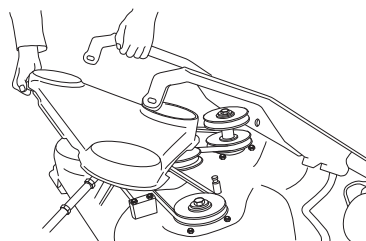

- 8 Открутите пружину натяжения клинового ремня и снимите ремень.

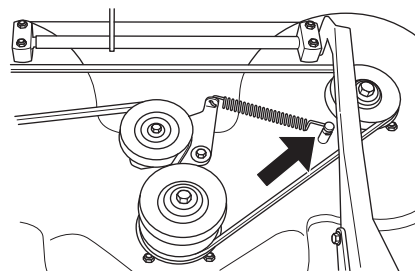

Монтаж осуществляется в обратном порядке.

## Проверка ножей

Для достижения оптимального результата стрижки важно чтобы ножи не имели повреждений и были хорошо заточены.

Проверьте, чтобы крепежные винты ножей были туго затянуты.

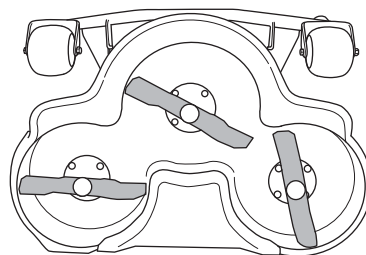

### ВАЖНО!

Разбалансировка одного или более ножа, вызванная повреждением или неправильной балансировкой после заточки, может привести к вибрациям в машине.

После заточки ножи необходимо сбалансировать.

При столкновении с препятствием, приведшим к поломке, необходимо заменить поврежденные ножи.



## Замена лезвий

- Установите рабочий узел в сервисное положение, см. Установка в сервисное положение.
- Заблокируйте нож деревянным бруском. Ослабьте болт ножа и снимите болт ножа, шайбу и нож.

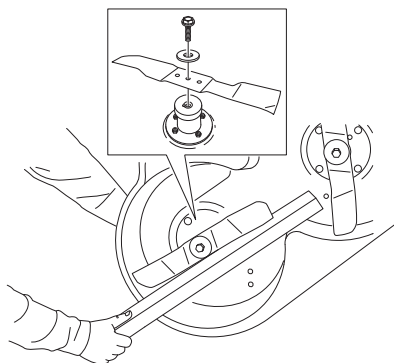

- Монтаж осуществляется в обратном порядке.
- Нож необходимо устанавливать таким образом, чтобы находящиеся под углом края были обращены вверх по отношению к крышке.

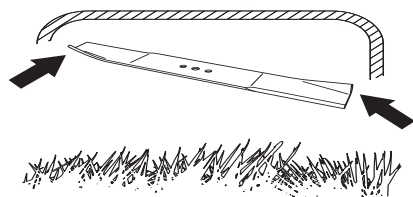

- Момент затяжки 45-50 Нм (4,5-5 крм/32-36 фунт/фут).



**ПРЕДУПРЕЖДЕНИЕ!** Во время работы с ножами надевайте защитные перчатки.

### ВАЖНО!

Необходимо быть осторожным и руководствоваться здравым смыслом. Избегайте работ, для которых, по вашему мнению, уровень вашей квалификации недостаточен. Если после изучения настоящих инструкций у вас возникли вопросы относительно эксплуатации машины, прежде чем приступить к работе, обратитесь за консультацией к специалисту. Обратитесь к официальному дилеру.

Всегда используйте оригинальные детали. Для получения более подробной информации см. раздел «Технические данные».

## Снятие заглушки BioClip

Чтобы изменить функцию блока Combi с BioClip на функцию режущего блока с задним выбросом, снимите заглушку BioClip, расположенную под блоком и закрепленную тремя винтами.

### Combi 103, Combi 112

- 1 Установите режущий блок в сервисное положение, см. раздел "Установка в сервисное положение".
- 2 Снимите три винта, которыми закреплена заглушка BioClip и выньте заглушку.

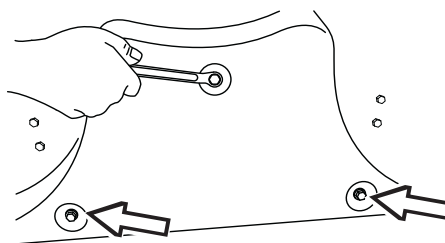

- 3 Совет: Для защиты резьбы установите в винтовые отверстия три винта M8x15 мм с резьбой по всей длине.
- 4 Верните блок в нормальное положение.

Установите заглушку BioClip в обратном порядке.

### Combi 94

- 1 Установите рабочий узел в сервисное положение, см. Установка в сервисное положение.
- 2 Открутите винт и болты, удерживающие заглушку BioClip, и снимите ее.

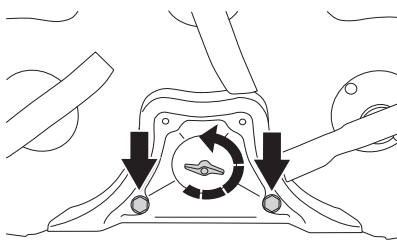

- 3 Верните блок в нормальное положение.

## Проверка уровня масла в двигателе

Проверяйте уровень масла в двигателе, когда самоходная газонокосилка стоит горизонтально и двигатель выключен.

Откройте капот двигателя.

Достаньте щуп измерения уровня, вытяните его и протрите.

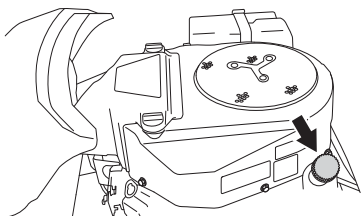

Вставьте затем опять щуп, не винчивая его.

Достаньте щуп и проверьте уровень масла.

Уровень масла должен быть между отметками на щупе. Если уровень приближается к отметке ADD, долейте масло до отметки FULL на щупе.

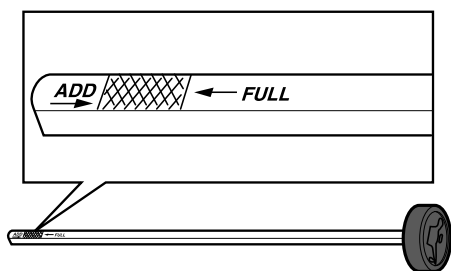

Масло заливается в то же отверстие, где находится щуп. Заливайте масло медленно.

Затяните хорошо щуп перед тем, как запустить двигатель. Запустите двигатель и дайте ему поработать на холостых оборотах примерно 30 секунд. Выключите двигатель. Подождите примерно 30 секунд и проверьте уровень масла. При необходимости долейте масло, чтобы оно доходило до отметки FULL на щупе.

Рекомендуется пользоваться следующими классами масла:

- Класс техобслуживания API: SF, SG, SH и SJ

Выберите масло соответствующей вязкости согласно температурных зон, показанных на рисунке:

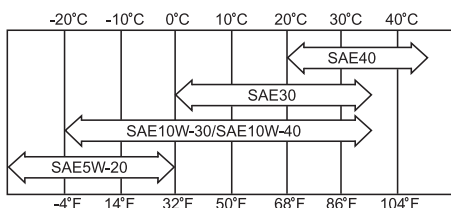

Не смешивайте различные типы масла.

## Замена моторного масла

Моторное масло следует заменить в первый раз после 8 часов работы. После этого замену следует производить через каждые 100 часов работы.

При работе под большой нагрузкой или при высокой температуре окружающей среды, проводите замену через каждые 50 часов.



**ПРЕДУПРЕЖДЕНИЕ!** Моторное масло может быть очень горячим если его сливать сразу же после остановки. Дайте, поэтому, двигателю остынуть немного.

- 1 Поставьте сосуд под левой сливной пробкой под двигателем.

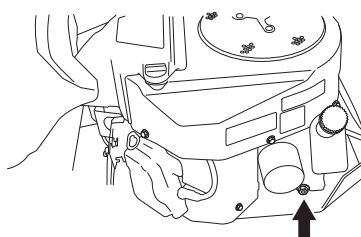

- 2 Достаньте щуп. Снимите сливную пробку с левой стороны на двигателе.
- 3 Дайте маслу стечь в сосуд.
- 4 Установите сливную пробку и затяните ее.
- 5 При необходимости долейте масло, чтобы оно доходило до отметки FULL на щупе. Масло заливается в то же отверстие, где находится щуп. См. Проверка уровня масла в двигателе, выше, где приведены инструкции по заправке маслом. Двигатель вмещает 1,5 литров (1,6 кварты США) если не менять масляный фильтр, и 1,7 литров (1,8 кварты США) масла если менять масляный фильтр.
- 6 Прогрейте двигатель и проверьте затем, чтобы не было течи возле пробки масла.

### ВАЖНО!

Использованное моторное масло, антифриз и т.п. представляют опасность для здоровья, поэтому их нельзя сливать на землю или в естественную среду. Они подлежат утилизации в мастерской или в специально предназначенном для этого месте.

Избегайте контакта с кожей, в случае разлива смойте масло водой с мылом.



# Устранение неисправностей

## Замена масляного фильтра

Масляный фильтр следует менять через каждые 200 часов работы. Поверните старый масляный фильтр против часовой стрелки, чтобы снять его. При необходимости пользуйтесь съемником для фильтра.

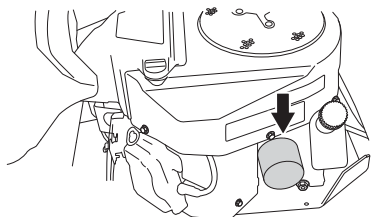

Нанесите на резиновую прокладку нового фильтра небольшое количество нового масла. Смонтируйте масляный фильтр, повернув его по часовой стрелке. Поворачивайте усилием руки, пока резиновая прокладка не будет прилегать. Затяните потом еще на пол оборота.

Залейте новое масло согласно описанию в разделе Проверка уровня моторного масла. Запустите двигатель и дайте ему поработать примерно 3 минуты. Остановите его потом и проверьте нет ли течи. Долейте масло, чтобы компенсировать количество масла, которое поместилось в новый масляный фильтр.

## Проверка уровня масла в трансмиссии

- 1 Снимите крышку трансмиссии. Открутите два болта (по одному с каждой стороны) и снимите крышку блока трансмиссии.

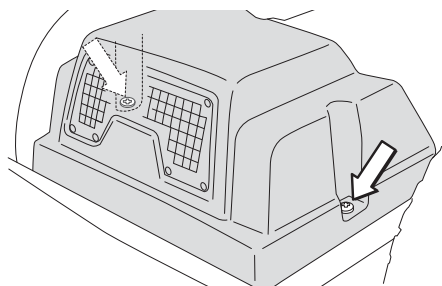

- 2 Проверьте, чтобы в масляном бачке трансмиссии было масло.

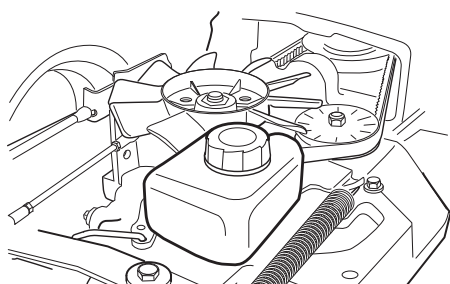

Rider 316T При необходимости залейте моторное масло SAE 10W/40 (класса SF-CC).

Rider 316T AWD, 316Ts AWD, 316TXs AWD Заполнить ее в случае необходимости, используя синтетическое масло 10W/50.

Замена масла фильтра выполняется специализированной мастерской и описана в Руководстве для мастерских.

Работа с системой требует особых условий соблюдения чистоты и из системы должен быть выпущен воздух прежде, чем Вы начнете пользоваться машиной.

## Смазка устройства натягивания ремня

Натяжитель ремня следует регулярно смазывать молибдено-сульфидной смазкой хорошего качества \*.

- 1 Отверните щиток ремня.

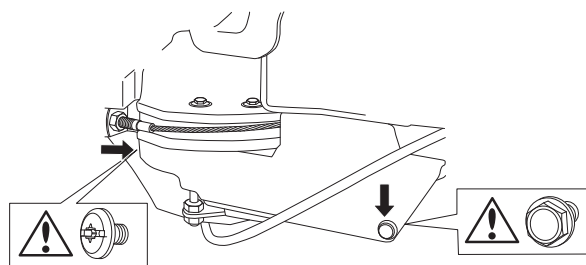

- 2 Смажьте смазочным шприцом, 1 масленку с правой стороны под нижним ременным шкивом двигателя, пока смазка не начнет выходить наружу.

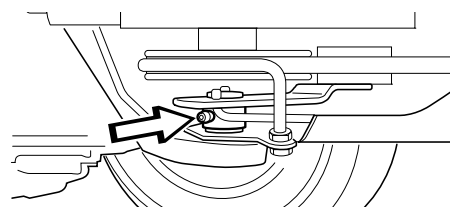

- 3 Заверните щитки ремня и боковые щитки. Следите за тем, чтобы в каждой точке крепления использовались соответствующие винты.

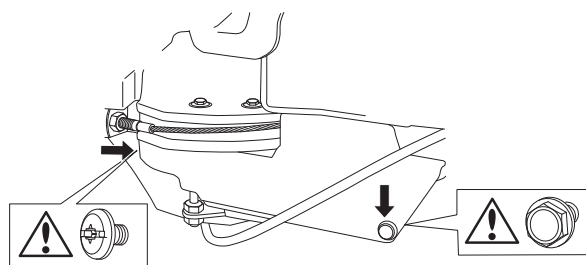

При ежедневном использовании, смазку следует производить два раза в неделю.

## Общая смазка

Все тяги и подшипники при изготовлении смазаны молибдено-сульфидной смазкой. Производите повторную смазку тем же типом смазки \*. Смажьте тросы управления и регулировки моторным маслом.

Производите смазку регулярно; при ежедневном использовании машиной смазка должна производиться два раза в неделю.

\*Смазка известных марок (нефтяных компаний и т.д.) обычно высокого качества. Важно, чтобы смазка давала хорошую защиту от коррозии.

# Устранение неисправностей

Неисправность	Действия
Двигатель не запускается	В топливном баке нет топлива
	Повреждена свеча.
	Неисправен кабель зажигания.
	Загрязнен карбюратор или топливопровод
	Стартер не запускает двигатель
Стартер не запускает двигатель	Неисправность аварийного переключателя
	Аккумулятор разряжен
	Плохой контакт между кабелем и клеммой аккумулятора
	Неправильное положение рычага подъема режущего блока
	Перегорел главный предохранитель.
	Неисправность замка зажигания
	Стояночный тормоз не активирован.
Неисправность стартера	
Двигатель работает неравномерно	Повреждена свеча.
	Неправильно отрегулирован карбюратор
	Загрязнен воздушный фильтр
	Засорилось вентиляционное отверстие топливного бака
	Ключ зажигания неисправен
	Загрязнен карбюратор или топливопровод
	Засорение или неправильная регулировка троса дроссельного клапана
Отсутствие мощности на двигателе	Загрязнен воздушный фильтр
	Повреждена свеча.
	Загрязнен карбюратор или топливопровод
	Неправильно отрегулирован карбюратор
	Засорение или неправильная регулировка троса дроссельного клапана
Двигатель перегревается	Двигатель перегружен
	Повреждена свеча.
	Воздухозаборник или охлаждающие фланцы загрязнены
	Поврежден вентилятор
	Недостаточный уровень или отсутствие масла в двигателе
	Неисправность зажигания
Аккумулятор не заряжается	Повреждены один или несколько элементов аккумулятора
	Плохой контакт на соединении клемм аккумулятора
Машина вибрирует	Ножи не затянуты
	Двигатель не закреплен
	Один или несколько ножей разбалансированы, причина - повреждение или неправильная балансировка после заточки
Неравномерное скашивание	Затупление ножей
	Высокая или мокрая трава
	Перекосящий режущий блок
	Под щитком забились трава
	Различное давление в шинах с правой и левой сторон
	Превышение допустимой скорости
	Слишком низкая частота вращения двигателя
Приводной ремень проскальзывает	

## Хранение в зимнее время

По окончании сезона или в случае, если предвидится простой машины в течение более 30 дней, необходимо немедленно подготовить газонокосилку к хранению. В топливе, оставленном на длительный период (30 дней и более), может выпасть клейкий осадок, который может засорить карбюратор и сказаться на работе двигателя.

Чтобы избежать появления такого осадка во время хранения, можно использовать стабилизатор топлива. Если используется алкилат (Aspen), стабилизатор не нужен, поскольку топливо устойчиво к окислению. Однако, не следует переходить со стандартного бензина на алкилат, т.к. чувствительные резиновые детали могут затвердеть. Стабилизатор добавляйте в топливо в баке либо емкости для хранения. Всегда соблюдайте пропорции, указанные изготовителем. После добавления стабилизатора запустите двигатель не менее чем на 10 минут, чтобы стабилизатор дошел до карбюратора. Не опорожняйте топливный бак и карбюратор, если добавлен стабилизатор.



**ПРЕДУПРЕЖДЕНИЕ!** Категорически запрещается хранить машину с заполненным топливом баком во внутренних помещениях или в плохо вентилируемых местах, где пары топлива могут вступить в контакт с открытым пламенем, искрами или запальным факелом газовых котлов, водонагревателей, сушилок одежды и т. п. При обращении с топливом всегда соблюдайте меры предосторожности. Топливо является легковоспламеняемым веществом, и неосторожное обращение может привести к серьезным травмам и материальному ущербу. Слейте топливо в соответствующую емкость, находящуюся на открытом воздухе, где отсутствуют источники открытого пламени. Запрещается использовать бензин для чистки! Используйте обезжиривающие средства и горячую воду.

Чтобы подготовить машину к хранению, выполните следующие инструкции:

- 1 Тщательно очистите машину, особенно под режущим блоком. Выполните точечную покраску в местах повреждения, чтобы не допустить появления ржавчины.
- 2 Выполните осмотр машины на наличие изношенных или поврежденных деталей, затяните ослабленные винты и гайки.
- 3 Замените моторное масло и утилизируйте надлежащим образом отработанное масло.
- 4 Опорожните топливный бак. Запустите двигатель и дайте ему поработать до тех пор, пока карбюратор не опорожнится.

- 5 Снимите свечи и залейте по столовой ложке моторного масла в каждый цилиндр. Проверните двигатель, чтобы распределить масло и закрутите свечи.
- 6 Смажьте консистентной смазкой все ниппели, соединения и оси.
- 7 Снимите аккумулятор. Почистите его и зарядите, хранить в прохладном месте.
- 8 Храните машину в чистом и сухом месте, накройте ее для дополнительной защиты.

## Щиток

Для защиты машины во время хранения и транспортировки имеется специальный чехол. Обращайтесь к вашему дилеру для демонстрации

## Обслуживание

Менее активный сезон лучше всего подходит для выполнения сервиса и осмотра машины, чтобы гарантировать ее работоспособность в активный сезон эксплуатации.

При заказе запасных частей всегда указывайте год покупки, модель, тип и серийный номер машины.

Всегда используйте оригинальные детали.

Для того чтобы обеспечить эффективную и безаварийную работу машины в течение сезона, рекомендуется производить ежегодную проверку газонокосилки в авторизованном сервисном центре.

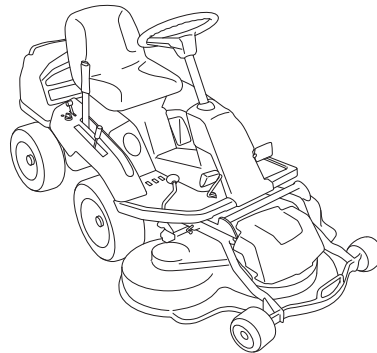

# Технические данные

	Rider 316T	Rider 316T AWD
<b>Габариты</b>		
Длина без режущего блока, mm/ft	2020/6,61	2020/6,61
Ширина без режущего блока, mm/ft	890/2,92	890/2,92
Высота, mm/ft	1150/3,77	1150/3,77
Машина без режущего блока, с пустыми баками, кг/фунт	275-280-283/606-617-624	294-299-302/648-659-666
Ходовая часть, mm/ft	887/2,91	887/2,91
Ширина колеи спереди	712/2,34	712/2,34
Ширина колеи сзади	627/2,06	627/2,06
Размер шин	16 x 6,50 x 8	16 x 6,50 x 8
Давление в шинах задние - передние, kPa / bar / PSI	60 (0,6/8,5)	60 (0,6/8,5)
<b>Двигатель</b>		
Производитель	Kawasaki / FS481V	Kawasaki / FS481V
Номинальная мощность электродвигателя, кВт (см. примечание 1)	9,6	9,6
Снятие, см <sup>3</sup> /cu.in	603/36,8	603/36,8
Топливо, минимальное октановое число, неэтилированный	87	87
Объем бака, liter/USqt	12/13	12/13
Масло	Класс SF, SG, SH или SJ SAE40, SAE30, SAE10W-30, SAE10W-40 или SAE5W-20	Класс SF, SG, SH или SJ SAE40, SAE30, SAE10W-30, SAE10W-40 или SAE5W-20
Объем масла (вкл. фильтр)	1,7/1,8	1,7/1,8
Объем масла не включая фильтр, литров/кварта США	1,5/1,6	1,5/1,6
Запуск	Электрический запуск 12 В	Электрический запуск 12 В
Макс. обороты двигателя, об/мин	2900 ± 100	2900 ± 100
<b>Электросистема</b>		
Тип	12 В, минус заземлен	12 В, минус заземлен
Аккумулятор	12 V, 24 Ah	12 V, 24 Ah
Свеча зажигания	NGK BPR4ES	NGK BPR4ES
Межэлектродное расстояние, mm/inch	0,75/0,030	0,75/0,030
Фары.	Osram, 2X12V 20W	Osram, 2X12V 20W
<b>Излучение шума и ширина скашивания (См. Примечание 2)</b>		
Уровень шума, измеренный дБ(А)	97	97
Уровень шума, гарантированный дБ(А)	98	98
Ширина скашивания, cm/inch	94-103-112/37-41-44	94-103-112/37-41-44
<b>Уровни шума (См. Примечание 3)</b>		
Уровень звукового давления на уши оператора, дБ(А)	86	86
<b>Уровни вибрации (см. примечание 4)</b>		
Уровень вибрации на руле, мм/сек <sup>2</sup>	2,5	2,5
Уровень вибрации в сиденье, m/s <sup>2</sup>	0,7	0,7
<b>Трансмиссия</b>		
Марка	Tuff Torq K46	K 574 KTM 10L
Масло, класс SF-CC	SAE 10W/40	Синтетическое масло SAE 10W/50
<b>Стригущий узел</b>		
Тип	Combi 94	Combi 94
	Combi 103	Combi 103
	Combi 112	Combi 112

Прим. 1: Номинальная мощность указанного двигателя - это средняя полезная мощность типичного серийного двигателя при указанной частоте вращения, об/мин, для определенной модели двигателя, измеренная в соответствии со стандартом SAE J1349/ISO1585. Показатели двигателей массового производства могут отличаться от этого значения. Фактическая выходная мощность двигателя, установленного на определенной машине, зависит от рабочей скорости, условий окружающей среды и других параметров.

Примечание 2: Эмиссия шума в окружающую среду измеряется как шумовой эффект ( $L_{WA}$ ) согласно Директиве ЕС 2000/14/EG.

Примечание 3: Уровень шумового давления в соответствии с EN 836. Указанные данные об уровне шумового давления имеют типичный статистический разброс (стандартное отклонение) в 1,2 дБ (А).

Примечание 4: Уровень вибрации в соответствии с EN 836. Указанные данные об уровне вибрации имеют типичный статистический разброс (стандартное отклонение) 0,2 м/с<sup>2</sup> (для рулевого колеса) и 0,8 м/с<sup>2</sup> (для сидения).

# Технические данные

	Rider 316Ts AWD	Rider 316TXs AWD
<b>Габариты</b>		
Длина без режущего блока, mm/ft	2020/6,61	2020/6,61
Ширина без режущего блока, mm/ft	890/2,92	890/2,92
Высота, mm/ft	1150/3,77	1150/3,77
Машина без режущего блока, с пустыми баками, кг/фунт	307-312-315/679-688-694	294-299-302/648-659-666
Ходовая часть, mm/ft	887/2,91	887/2,91
Ширина колеи спереди	712/2,34	712/2,34
Ширина колеи сзади	627/2,06	627/2,06
Размер шин	16 x 6,50 x 8	16 x 6,50 x 8
Давление в шинах задние - передние, kPa / bar / PSI	60 (0,6/8,5)	60 (0,6/8,5)
<b>Двигатель</b>		
Производитель	Kawasaki / FS481V	Kawasaki / FS481V
Номинальная мощность электродвигателя, кВт (см. примечание 1)	9,6	9,6
Снятие, см <sup>3</sup> /cu.in	603/36,8	603/36,8
Топливо, минимальное октановое число, неэтилированный	87	87
Объем бака, liter/USqt	12/13	12/13
Масло	Класс SF, SG, SH или SJ SAE40, SAE30, SAE10W-30, SAE10W-40 или SAE5W-20	Класс SF, SG, SH или SJ SAE40, SAE30, SAE10W-30, SAE10W-40 или SAE5W-20
Объем масла (вкл. фильтр)	1,7/1,8	1,7/1,8
Объем масла не включая фильтр, литров/кварта США	1,5/1,6	1,5/1,6
Запуск	Электрический запуск 12 В	Электрический запуск 12 В
Макс. обороты двигателя, об/мин	2900 ± 100	3100 ± 100
<b>Электросистема</b>		
Тип	12 В, минус заземлен	12 В, минус заземлен
Аккумулятор	12 V, 24 Ah	12 V, 24 Ah
Свеча зажигания	NGK BPR4ES	NGK BPR4ES
Межэлектродное расстояние, mm/inch	0,75/0,030	0,75/0,030
Фары.	Osram, 2X12V 20W	Osram, 2X12V 20W
<b>Излучение шума и ширина скашивания (См. Примечание 2)</b>		
Уровень шума, измеренный дБ(А)	97	98
Уровень шума, гарантированный дБ(А)	98	99
Ширина скашивания, cm/inch	94-103-112/37-41-44	94-103-112/37-41-44
<b>Уровни шума (См. Примечание 3)</b>		
Уровень звукового давления на уши оператора, дБ(А)	86	83
<b>Уровни вибрации (см. примечание 4)</b>		
Уровень вибрации на руле, мм/сек <sup>2</sup>	2,5	2,5
Уровень вибрации в сиденье, m/s <sup>2</sup>	0,7	0,7
<b>Трансмиссия</b>		
Марка	K 574 KTM 10L	K 574 KTM 10L
Масло, класс SF-CC	Синтетическое масло SAE 10W/50	Синтетическое масло SAE 10W/50
<b>Стригущий узел</b>		
Тип	Combi 94	Combi 94
	Combi 103	Combi 103
	Combi 112	Combi 112

Примечание 1: Номинальная мощность указанного двигателя - это средняя полезная мощность типичного серийного двигателя при указанной частоте вращения, об/мин, для определенной модели двигателя, измеренная в соответствии со стандартом SAE J1349/ISO1585. Показатели двигателей массового производства могут отличаться от этого значения. Фактическая выходная мощность двигателя, установленного на определенной машине, зависит от рабочей скорости, условий окружающей среды и других параметров.

Примечание 2: Эмиссия шума в окружающую среду измеряется как шумовой эффект ( $L_{WA}$ ) согласно Директиве ЕС 2000/14/EG.

Примечание 3: Уровень шумового давления в соответствии с EN 836. Указанные данные об уровне шумового давления имеют типичный статистический разброс (стандартное отклонение) в 1,2 дБ (А).

Примечание 4: Уровень вибрации в соответствии с EN 836. Указанные данные об уровне вибрации имеют типичный статистический разброс (стандартное отклонение) 0,2 м/с<sup>2</sup> (для рулевого колеса) и 0,8 м/с<sup>2</sup> (для сиденья).

# Технические данные

Стригущий узел	Combi 94	Combi 103	Combi 112
Ширина скашивания, mm/inch	940/37	1030 / 41	1120 / 44.1
Высота стрижки, 10 положений, мм/дюйм	25-75/0.98-2.95	25-75/0.98-2.95	25-75/0.98-2.95
Длина ножей, mm/inch	358/14.09	388/15.28	420 / 16,5
Масса, кг/фунт	44/97	49/108	52/114,6
Нож			
Артикул	5796525-10	5041882-10	5041881-10

**ВАЖНАЯ ИНФОРМАЦИЯ** Если машина не используется по причине выработки эксплуатационного ресурса, ее следует сдать в соответствующую организацию для переработки.

**ВАЖНАЯ ИНФОРМАЦИЯ** Производитель сохраняет за собой право изменения спецификаций и конструкции без предварительного уведомления с целью модернизации машины.

Никакие юридические претензии не могут быть предъявлены на основании информации, приведенной в данной инструкции.

Для ремонта используйте только оригинальные детали. При использовании неоригинальных запасных частей гарантийные обязательства теряют свою силу.

## ДЕКЛАРАЦИЯ СООТВЕТСТВИЯ ЕС (Только для Европы)

Husqvarna AB, SE-561 82 Huskvarna, Sweden, тел.: +46-36-146500, настоящим заверяет, что самоходные газонокосилки Husqvarna Rider 316T, Rider 316T AWD, Rider 316TXs AWD и Rider 316Ts AWD, начиная с серийных номеров 2012 года выпуска и далее (год четко обозначен на паспортной табличке, далее следует серийный номер), соответствуют требованиям ДИРЕКТИВЫ СОВЕТА:

от 17 мая 2006 года, 'о машинах и механизмах' 2006/42/ЕС.

от 15 декабря 2004 года, 'об электромагнитной совместимости' 2004/108/ЕС.

от 8 мая 2000 года 'об эмиссии шума в окружающую среду' 2000/14/ЕС.

Информация об излучении шума и ширине полосы скашивания приведена в разделе "Технические данные"

Были применены следующие стандарты технического соответствия: EN ISO 12100-2, EN-836.

Зарегистрированная организация: 0404, SMP Svensk Maskinprovning AB, почтовый индекс 7035, SE-750 07 Uppsala, представила отчеты об оценке соответствия согласно приложению VI к ДИРЕКТИВЕ СОВЕТА от 8 мая 2000 г. 'об эмиссии шума в окружающую среду' 2000/14/ЕС.

Сертификатам присвоен номер: 01/901/147, 01/901/156

Huskvarna 19 мая 2014



Claes Losdal, Директор отдела разработок/Садовая техника (уполномоченный представитель Husqvarna AB, ответственный за техническую документацию.)



Оригинальные инструкции

1156986-56



2015-06-23